



2017 ^え ^{がお} 愛顔つなぐえひめ国体

第72回国民体育大会

君は風 いしづちを駆け 瀬戸に舞え

宇和島市報告書

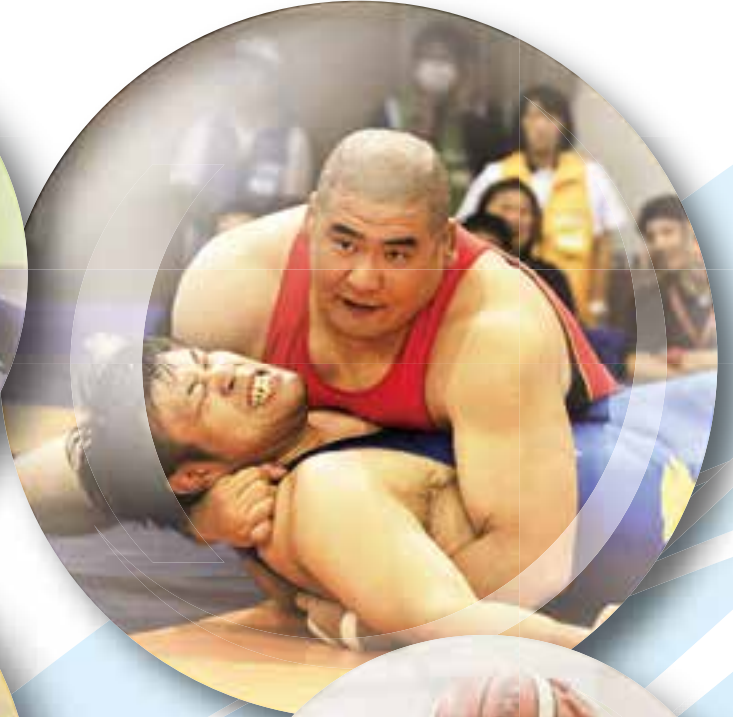

第72回国民体育大会の概要

国民体育大会は、広く国民の間にスポーツを普及し、スポーツ精神を高揚して国民の健康増進と体力の向上を図り、併せて地方のスポーツの振興と文化の発展に寄与するとともに、国民生活を明るく豊かにすることを目的に、都道府県持ち回りで毎年開催されています。愛媛県では昭和28年に四国4県で合同開催されて以来64年ぶり、初の単独開催となります。

国民体育大会マーク



昭和22年に国民体育大会のシンボルとして制定され、第2回大会から使用されています。30度右傾斜した赤色の火炎を直径の10分の1幅の紺青色の円帯で囲んでいます。

大会愛称・冠称



えがお
愛顔つなぐえひめ国体

前向きな気持ちと思いやりの心が結集した愛のある笑顔「愛顔（えがお）」でおもてなし。選手・役員や観客、運営を支えるスタッフなどみんなが愛顔でつながる国体にします。

スローガン



君は風 いしづちを駆け 瀬戸に舞え

参加するすべての人々が、愛媛を駆け抜ける風のように舞い輝く大会となることをイメージし、愛媛らしく俳句仕立てにしています。

マスコット「みきゃん」



えひめ国体マスコットの「みきゃん」です。みかんと、野を駆ける動物に似た愛媛県の形と愛媛の方言「～やけん(犬)」から、犬をモチーフにしたキャラクターです。何にでも前向きで、スポーツが大好きなみきゃんが、えひめ国体を一緒に盛り上げます！



発刊にあたって

愛顔つなぐえひめ国体宇和島市実行委員会

会 長 宇和島市長 岡 原 文 彰

昭和28年の四国国体以来64年ぶり、単独開催としては初めてとなる、「第72回国民体育大会（愛顔つなぐえひめ国体）」は、全国各地から選手・監督をはじめ多くの大会関係者、観客の皆様をお迎えし、スポーツを通して多くの出会いと感動を生み出し、盛会のうちに幕を閉じました。

これもひとえに、市民の皆様をはじめ、大会の開催に御協力をいただきました関係機関並びに関係団体の御尽力の賜物と厚くお礼申し上げます。

本市におきましては、卓球、レスリング、バスケットボール、サッカーの4つの正式競技と、特別競技の高等学校野球（軟式）、そして、国体に先駆けてデモンストラションスポーツのダブルダッチを開催しました。大会期間中は、いずれの会場でも各都道府県選手団による熱戦が繰り広げられ、連日多くの観客で賑わいました。

この大会を迎えるにあたっては、全国から訪れる皆様を温かくお迎えしようと、市内小中学生が制作した「手描き応援のぼり旗」や「応援メッセージ入りプランター」が会場を彩るなか、「郷土料理や宇和島グルメのふるまい」や「学校観戦」にも取り組みました。また、大会運営面では「運営ボランティアや情報支援ボランティア」、「民泊」をはじめとして、多くの市民の皆様に参加いただきました。短い会期ではありましたが、来場者の皆様には、「宇和島のおもてなし」に触れていただけたものと感じております。

今後は、この大会で得た貴重な経験を活かし、より一層魅力あるまちづくりに取り組んでまいります。

結びに、大会の開催にあたり、御支援を賜りましたすべての関係者の皆様に改めて深く感謝申し上げますとともに、本書が大会の記録・資料として末永く活用されることを願いたしまして、発刊の御挨拶といたします。

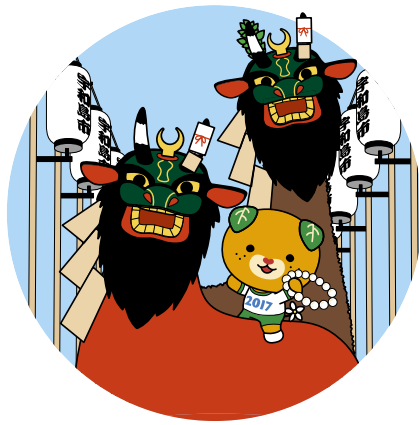

資料編

目次

発刊にあたって	1
目次	2

写真編

総合開会式	4
卓球	6
バスケットボール（少年男子）	8
サッカー（女子）	10
レスリング	12
高等学校野球（軟式）	14
ダブルダッチ（デモンストレーションスポーツ）	16
総合閉会式	17
大会を支えた人々	18
おもてなし	21
学校観戦	23
歓迎装飾	24
花いっぱい運動	25
クリーン運動	26
イベント・PR活動	27
お成り	30
その他	30
リハーサル大会	32

宇和島市開催方針	34
準備経過概要	35
実行委員会について	40
実施本部組織図	41
運営費の推移	42
宇和島市国体業務推進体制の推移	43
競技日程	44
来場者数	44
総合成績	45
卓球 競技日程・結果	46
バスケットボール（少年男子） 競技日程・結果	50
サッカー（女子） 競技日程・結果	51
レスリング 競技日程・結果	52
高等学校野球（軟式） 競技日程・結果	54
ダブルダッチ 競技結果	55
広報啓発イベント	56
炬火イベント	58
印刷物・グッズ等	59
広報	60
ボランティア活動	62
花いっぱい運動	62
クリーン運動	63
学校観戦	63
歓迎装飾	64
手描き応援のぼり旗	64
企業協賛	65
文化プログラム	66
案内所	67
おもてなし	67
宿泊	69
弁当	70
医療救護	70
環境衛生	72
交通誘導・警備	73
輸送・交通	74
駐車場	75
お成り	75
実行委員会会則	76
実行委員会名簿	79



写真編

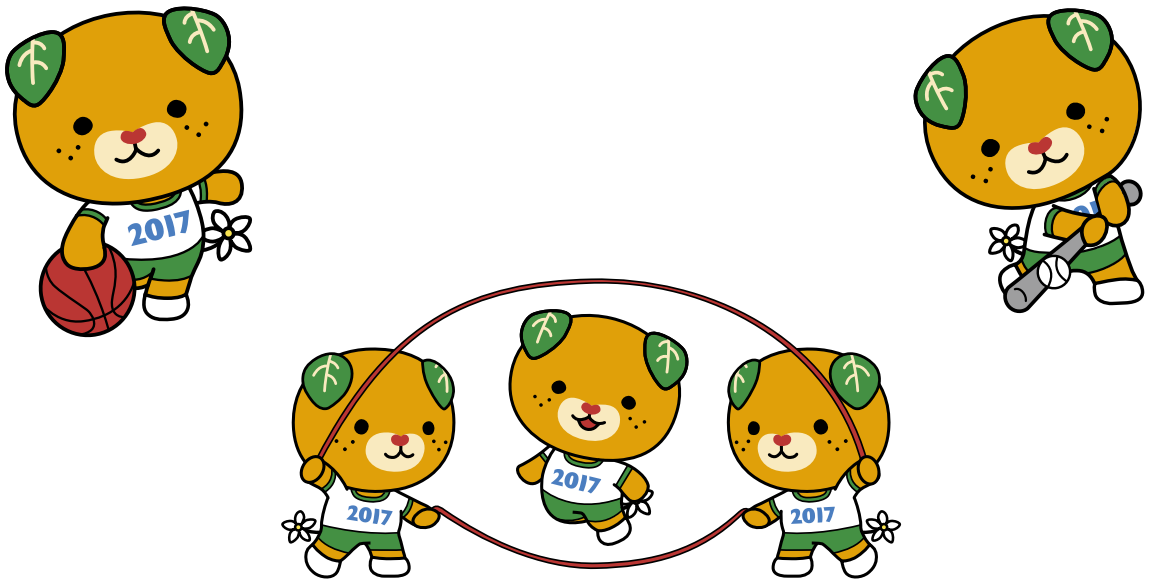



総合開会式

日程 9月30日(土)

会場 愛媛県総合運動公園陸上競技場

写真編

資料編







卓球

競技日程 9月30日(土)~10月4日(水)

競技会場 宇和島市総合体育館

写真編

資料編







バスケットボール

(少年男子)

競技日程 10月1日(日)～10月4日(水)

競技会場 鬼北総合公園体育館

写真編

資料編

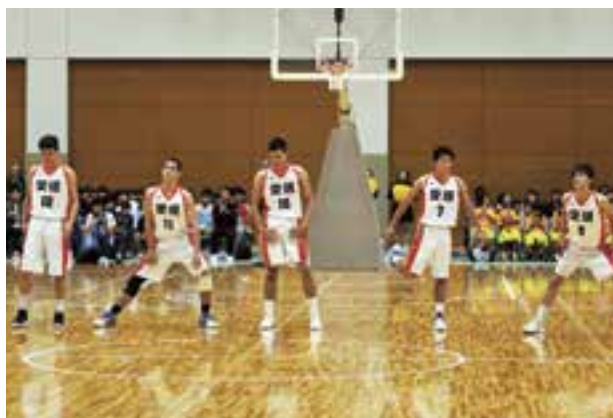





サッカー (女子)

競技日程 10月2日(月)～10月5日(木)

競技会場 丸山公園陸上競技場

写真編

資料編







レスリング

競技日程 10月7日(土)~10月10日(水)

競技会場 宇和島市総合体育館

写真編

資料編

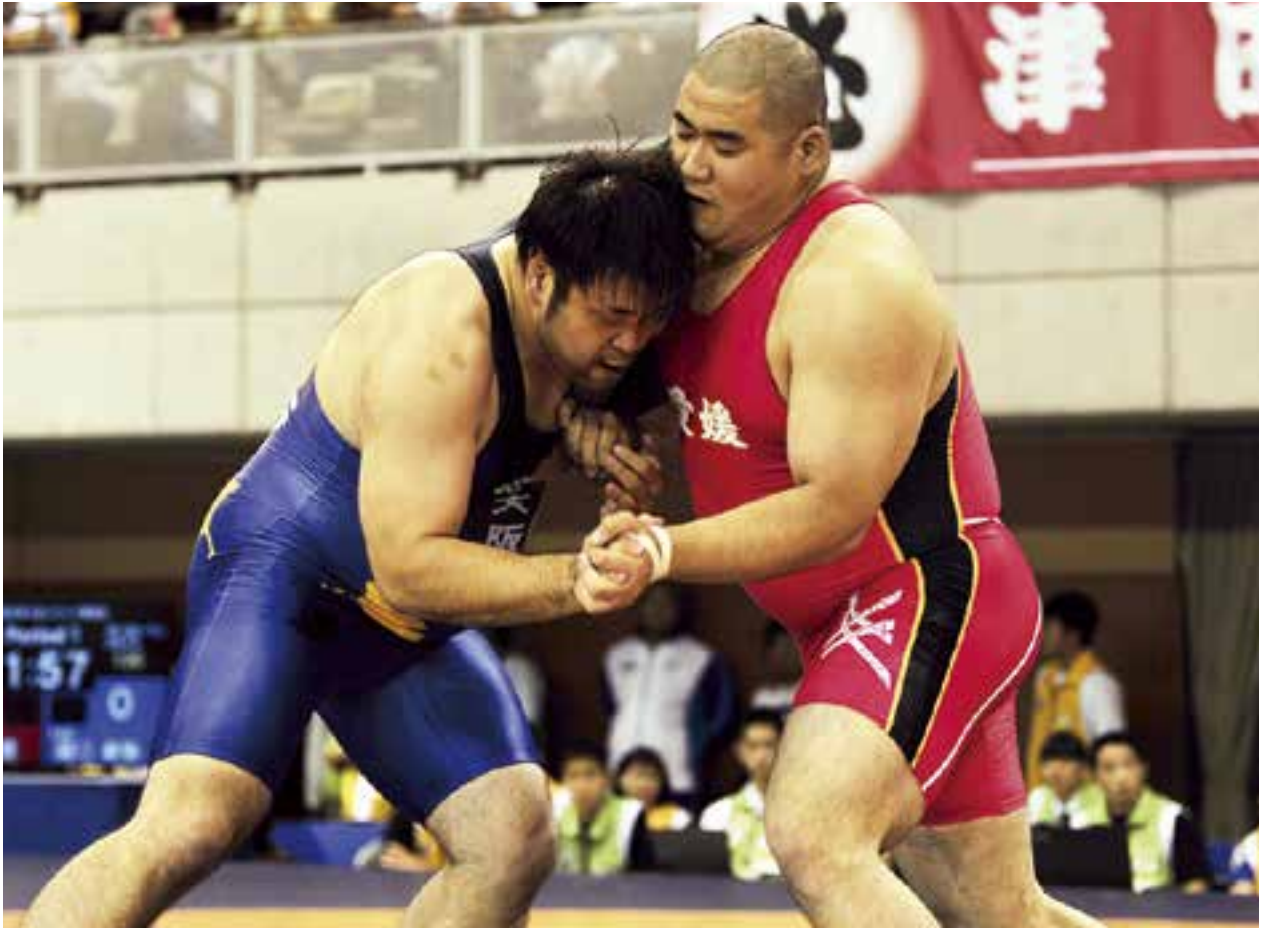

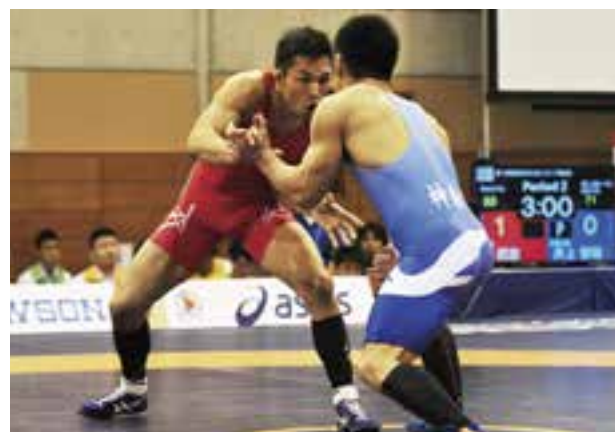



高等学校野球 (軟式)

競技日程 10月6日(金)～10月9日(月)

競技会場 丸山公園野球場

写真編

資料編







ダブルダッチ

(デモンストレーションスポーツ)

日程 6月11日(日)

会場 宇和島市総合体育館

写真編

資料編





総合閉会式

日程 10月10日(火)

会場 愛媛県総合運動公園陸上競技場



写真編

資料編



大会を支えた人々

ボランティア

写真編

資料編



競技補助員



競技役員



民泊





おもてなし

ふるまい



無料ドリンク



売店





学校観戦

写真編

資料編





歓迎装飾

写真編

資料編



手描き応援のぼり旗





花いっぱい運動

写真編

資料編





クリーン運動

写真編
資料編





イベント・PR活動

炬火採火式



イベント・PR活動



写真編

資料編

イベント・PR活動

写真編

資料編



イベント・PR活動



写真編

資料編



お成り



その他



輸送





救護



弁当



総合案内所



写真編
資料編



宇和島市実行委員会





リハーサル大会

高等学校野球（軟式）

平成28年7月30日(土)～31日(日)

第61回全国高等学校軟式野球選手権四国地方大会

バスケットボール

平成28年8月11日(木)～14日(日)

第54回男子 全日本教員バスケットボール選手権大会

卓球

平成28年10月14日(金)～16日(日)

平成28年度全日本卓球選手権大会(団体の部)

サッカー

平成28年10月22日(土)～26日(水)

第52回全国社会人サッカー選手権大会

レスリング

平成28年11月12日(土)～13日(日)

第42回内閣総理大臣杯平成28年度全日本大学レスリング選手権大会



写真編

資料編



資料編

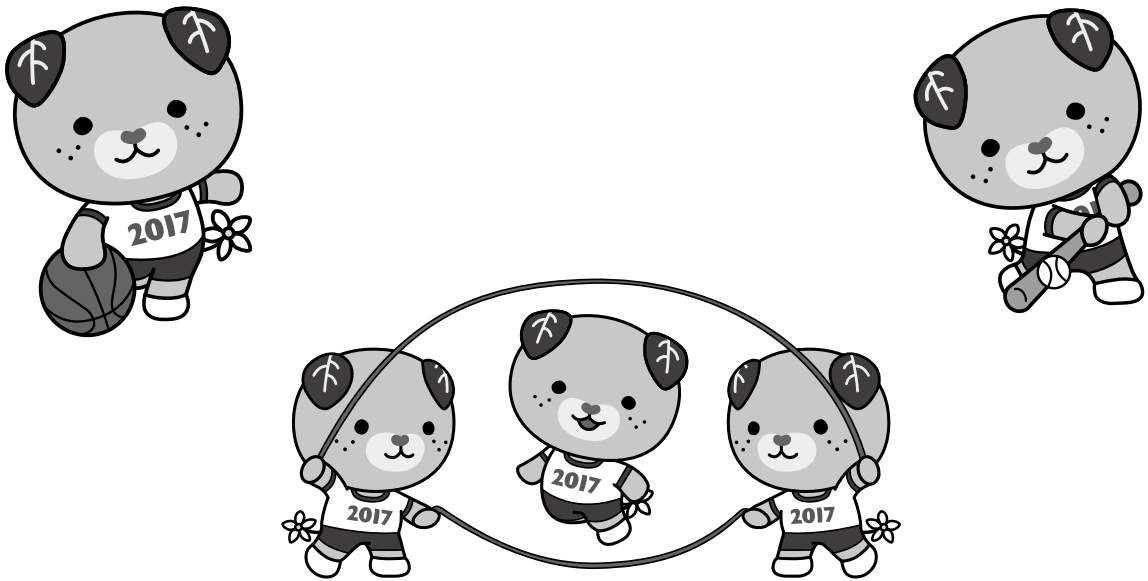

1 基本方針

宇和島市は、愛顔つなぐえひめ国体（第72回国民体育大会）を開催するにあたり、愛媛県の開催方針に基づき、市民の総力を結集し、全国から参加する選手に最高の舞台を提供するとともに、市民に感動をもたらす大会運営を目指します。

また、この大会の開催を契機として、市民スポーツの更なる普及振興を図り、健康で豊かな活力あるまちづくりを推進します。

2 実施目標

(1)市民協働による大会

市民・関係団体・行政が一体となって大会を盛り上げる環境づくりを構築し、心のこもった大会運営を推進します。

(2)生涯スポーツを推進する大会

大会を契機として、市民のスポーツ活動（する・みる・支える）への参加を促進し、健康で活力あるまちづくりを推進します。

(3)簡素で効率的な大会

既存施設の有効活用や機能的な会場配置など、創意工夫により開催経費の節減に努め、効率的な大会運営を推進します。

(4)愛顔あふれる大会

全国から訪れるの方々をおもてなしの心で温かく迎え、ふれあいを通して、みんなの愛顔がつながる大会運営を推進します。

(5)宇和島の魅力を発信する大会

宇和島の自然や歴史・文化など、地域の魅力を全国に発信する大会とします。

準備経過概要

年 月 日	経 過 概 要
平成9年12月10日	県体育協会内に「国民体育大会誘致準備委員会」を設立
平成11年12月8日	県知事が、県議会において国民体育大会の愛媛県開催の早期誘致を表明
平成12年3月17日	県議会が、全会一致で国民体育大会の愛媛県開催の早期誘致を決議
12月14日	西地区（中国・四国・九州）の各県体育協会が、平成29年国民体育大会の愛媛県開催に順次同意（～平成13年5月1日）
平成13年5月7日	県体育協会会長が県知事・県議会議長に西地区各県体育協会の同意により、平成29年国民体育大会の愛媛県開催が事実上内定した旨を報告
平成15年4月1日	県教育委員会保健スポーツ課内に国民体育大会準備係を設置
平成16年3月17日	県議会が、内々定に向け「国民体育大会招致に関する決議」
4月19日	日本体育協会及び文部科学省へ「平成29年第72回国民体育大会開催要望書」を提出
7月6日	日本体育協会理事会にて、開催申請書の提出順序を了承 ※平成29年第72回国民体育大会の愛媛県開催が内々定
平成17年10月4日	第72回国民体育大会愛媛県準備委員会（以下、県準備委員会）設立発起人会
11月21日	県準備委員会 設立総会・第1回総会
平成18年1月25日	国体開催準備市町・競技団体連絡会議（会場地希望調査）
4月1日	県教育委員会保健スポーツ課内に「国民体育大会準備室」を設置
4月25日	県準備委員会 第1回常任委員会
平成19年1月29日	「愛媛県競技力向上対策基本計画」を策定
3月20日	県準備委員会 第2回常任委員会 ※第1次内定：宇和島市1競技 高等学校野球(軟式)
8月1日	県準備委員会 第2回総会
12月18日	県競技力向上対策本部（本部長：教育長）を設置
平成20年3月18日	県準備委員会 第3回常任委員会 ※第2次内定：宇和島市4競技 バasketボール（少年男子）、卓球(全種別)、レスリング（全種別）、サッカー（女子）
4月24日	県下市町連絡会議
7月22日	県準備委員会 第3回総会
平成21年3月24日	県準備委員会 第4回常任委員会
4月22日	県下市町連絡会議
7月30日	県準備委員会 第4回総会
平成22年3月24日	県準備委員会 第5回常任委員会 ※各競技会の競技施設（会場）が決定
4月26日	県下市町連絡会議
6月2日	県準備委員会 第5回総会
8月24日	中央競技団体正規視察連絡会議
平成23年3月23日	県準備委員会 第6回常任委員会
4月1日	県企画振興部地域振興局に「国体準備課」を設置
4月25日	県下市町連絡会議
6月6日	県準備委員会 第6回総会
10月14日	中央競技団体正規視察（卓球）
10月20日	中央競技団体正規視察（レスリング）
11月16日	中央競技団体正規視察（Basketボール）
11月21日	中央競技団体正規視察（サッカー）
平成24年1月19日	中央競技団体正規視察（高校野球）
3月23日	県準備委員会 第7回常任委員会
(平成24年度) 4月1日	市教育委員会生涯学習課に「愛媛国体準備室」を設置（専任担当職員1名体制）
4月24日	県下市町連絡会議
6月1日	県準備委員会 第7回総会
7月11日	日本体育協会理事会にて、平成29年の第72回国民体育大会の開催地として愛媛県が内定
8月6日	県準備委員会 第8回常任委員会 ※愛称・スローガン決定 愛称 <small>えがお</small> 「愛顔つなぐえひめ国体」 スローガン 「君は風 いしづちを駆け 瀬戸に舞え」
9月2日	愛媛国体開催内定記念イベント（いよ伊予GO！国体えがおフェスタ）
9月29日	「ぎふ清流国体」宇和島市開催5競技視察（4日間）
10月30日	三者協議（サッカー）
11月6日	三者協議（卓球・レスリング）
11月16日	三者協議（高校野球）
11月19日	三者協議（Basketボール）
12月19日	日本Basketボール協会が、鬼北町総合体育館を視察 ※結果として正規視察と同等の扱い

年月日	経過概要
平成25年12月20日	「ぎふ清流国体」岐阜市事業概要説明会（卓球）
平成25年1月17日	「ぎふ清流国体」高山市事業概要説明会（バスケットボール）
2月27日	バスケットボール競技の開催準備及び運営に関する協定書調印
3月21日	県準備委員会 第9回常任委員会 ※バスケットボール競技会の開催を鬼北町共催とし、鬼北総合公園体育館に変更 ※デモンストレーションスポーツ選定：宇和島市1種目 ダブルダッチ
(平成25年度) 4月1日	専任担当職員2名体制
4月22日	県下市町連絡会議
6月5日	県準備委員会 第8回総会
8月1日	「長崎がんばらんば国体」リハーサル大会視察（島原市・大村市・長崎市 5日間）
8月26日	三者協議（バスケットボール）
8月27日	三者協議（サッカー）
8月30日	三者協議（高校野球）
9月3日	三者協議（卓球・レスリング）
10月28日	第72回国民体育大会宇和島市準備委員会の設立発起人会を開催 ※準備委員会は設立せず
11月8日	県下市町連絡会議
12月3日	市町会議（基礎配宿充足対策）
12月5日	「スポーツ祭東京2013」文京区事業概要説明会（レスリング）
12月19日	「スポーツ祭東京2013」府中市事業概要説明会（卓球）
平成26年3月24日	県準備委員会 第10回常任委員会 ※イメージソング「えがおは君のためにある」決定 ダンス・体操の制定 推奨花10種「サルビア、マリーゴールド、ヒャクニチソウ、ニチニチソウ、メランポジウム、ケイトウ、センニチコウ、ペゴニア、コリウス、インパチェンス」決定
(平成26年度) 4月1日	国体準備業務を市教育委員会から総務部に移管し、「国体推進課」を設置 （市総合体育館内 専任担当職員4名体制）
4月22日	県下市町連絡会議
5月8日	愛顔つなぐえひめ国体宇和島市実行委員会（以下、市実行委員会）の設立発起人会を 書面説明により開催
6月25日	国民体育大会における2020年オリンピック対策実行計画への対応説明会議
7月8日	三者協議（卓球・レスリング）
7月9日	三者協議（サッカー）
7月15日	市町会議（宿泊・輸送業務）
7月18日	第64回全日本実業団卓球選手権大会視察（松山市）
7月23日	日本体育協会理事会にて、平成29年の第72回国民体育大会の開催地として愛媛県 が決定、会期は平成29年9月30日（土）～10月10日（火）
7月28日	国体推進課の執務場所を市総合体育館から本庁舎へ移転
8月3日	国体開催決定記念イベント（愛媛県）に参加 県準備委員会 第9回総会・愛顔つなぐえひめ国体・えひめ大会実行委員会（以下、 県実行委員会という。）設立総会・第1回総会
8月8日	市実行委員会 設立会議・第1回総会 市実行委員会 第1回常任委員会 市実行委員会 ホームページ・フェイスブック開設・運用開始
8月10日	「紀の国わかやま国体」バスケットボール競技リハーサル大会視察 （和歌山市・海南市～12日）
10月11日	「長崎がんばらんば国体」視察（～22日）
10月31日	「紀の国わかやま国体」卓球競技リハーサル大会視察（白浜町～11月2日）
11月13日	県下市町連絡会議
11月25日	競技役員等編成及び養成に係る三者協議（卓球・レスリング）
12月1日	競技役員等編成及び養成に係る三者協議（サッカー）
12月3日	「スポーツ祭東京」府中市担当者招聘（～4日）
12月10日	競技役員等編成及び養成に係る三者協議（バスケットボール）
12月11日	日本体育協会国民体育大会委員会にて、国体競技別の会期が決定
12月17日	「長崎がんばらんば国体」長崎市・大村市事業概要説明会（～19日）
12月24日	競技役員等編成及び養成に係る三者協議（高校野球）
平成27年1月16日	第1回競技会運営三者会議
1月21日	「長崎がんばらんば国体」島原市事業概要説明会（～23日）
2月2日	市町会議（県民運動）
2月27日	市実行委員会 第1回競技式典専門委員会
3月16日	県実行委員会 第1回常任委員会（第11回）

年月日	経過概要
3月17日	市実行委員会 第1回総務企画専門委員会
(平成27年度) 4月1日	専任担当職員7名体制
4月24日	県下市町連絡会議
5月18日	会場等設営設計委託契約締結
5月20日	市実行委員会 第1回輸送警備専門委員会・第1回宿泊衛生専門委員会
5月25日	三者協議(ダブルタッチ)
6月4日	市実行委員会 第2回総会 「宇和島市実施本部」説明(部長向け)
6月10日	県実行委員会 第2回総会
6月11日	日本体育協会国民体育大会委員会にて、レスリング女子種別の追加が決定
7月9日	県実行委員会 競技専門委員会にて、リハーサル大会が決定
7月21日	第2回競技会運営三者会議
8月5日	第60回全国高等学校軟式野球選手権四国大会視察(高知市～6日)
8月6日	「希望郷いわて国体」バスケットボール競技リハーサル大会視察 (奥州市・一関市～11日)
8月9日	えひめ国体2年前宇和島市クリーン運動
8月11日	市町会議(宿泊・輸送業務)
8月18日	市町会議(県民運動)
8月21日	えがお体操・えがおダンス研修(学校向け)
8月23日	「紀の国わかやま国体」レスリング抽選会視察(東京都～25日)
9月5日	「紀の国わかやま国体」卓球抽選会視察(東京都～6日)
9月21日	「紀の国わかやま国体」視察(～10月1日)
10月8日	市実行委員会 第2回総務企画専門委員会
10月14日	市内宿泊施設訪問(愛媛県・宿泊J.V～15日)
10月15日	「希望郷いわて国体」卓球競技リハーサル大会視察(奥州市～19日)
10月16日	「希望郷いわて国体」サッカー競技リハーサル大会視察(～18日)
10月25日	広告塔パネル・カウンタダウンボード除幕式(愛媛県立宇和島東高等学校・愛媛県立宇和島南中等教育学校・愛媛県立津島高等学校協力)
11月9日	県下市町連絡会議
11月13日	内閣総理大臣杯全日本大学レスリング選手権大会視察(堺市～15日)
11月24日	宿泊仮配宿(中間報告)説明会議(愛媛県・宿泊J.V)
11月28日	えがお体操・えがおダンス研修(一般市民向け)
12月1日	会場運営ボランティア募集開始(～平成29年3月31日)
12月9日	「紀の国わかやま国体」海南市事業概要説明会(～11日)
12月16日	「紀の国わかやま国体」白浜町事業概要説明会(～18日)
平成28年1月7日	宿泊に関する協議(愛媛県・宿泊J.V)
1月13日	「紀の国わかやま国体」新宮市事業概要説明会(～15日)
1月20日	「紀の国わかやま国体」上富田町・那智勝浦町事業概要説明会(～22日)
2月25日	市実行委員会 第2回競技式典専門委員会
2月26日	市実行委員会 第2回宿泊衛生専門委員会
3月15日	宿泊衛生専門委員会内に弁当調達部会を設置し、第1回弁当調達部会を開催 ペットボトルキャップアート引き渡し式(愛媛県立三間高等学校協力)
(平成28年度) 4月1日	「国体推進係」の1係制から、「総務企画係」と「競技運営係」の2係制とし、専任担当職員14名体制(正規職員12名・臨時職員2名)
4月19日	職員向け掲示板「国体通信」投稿開始(週2回)
4月26日	「宇和島市実施本部」説明会(部課長向け) バスケットボール競技リハーサル大会会場設営契約締結(鬼北町と合同発注)
4月27日	県下市町連絡会議
4月28日	「民泊家庭」募集開始(～6月30日)
5月2日	「国体弁当調製施設」募集開始(～5月31日)
5月9日	リハーサル大会(バスケットボール・卓球)売店募集開始(～6月10日・8月10日)
5月11日	宇和島ケーブルテレビ「国体みきゃんだより」放送開始(月1回)
5月12日	本大会「ふるまい団体」募集開始(～12月31日)
5月16日	第3回競技会運営三者会議
5月18日	市実行委員会 第3回総会 第4回民泊市町連絡会
5月19日	JADA会場視察
6月6日	F.Mがいや「国体みきゃんだより」放送開始(毎週)
6月18日	「愛顔つなぐえひめ国体」バレーボール競技リハーサル大会視察(伊予市・鬼北町)
6月21日	県実行委員会 第3回総会
6月28日	高等学校野球(軟式)競技リハーサル大会 競技会係員説明会
6月30日	「民泊家庭」募集期間延長(～8月31日)

年月日	経過概要
7月15日	バスケットボール競技リハーサル大会 競技会係員説明会
7月25日	愛顔つなぐえひめ国体宇和島市記念品製作募集開始（～8月25日）
7月29日	第61回全国高等学校軟式野球選手権四国地方大会（開会式）
7月30日	第61回全国高等学校軟式野球選手権四国地方大会（～31日）
8月3日	第1回記録業務担当者説明会
8月9日	バスケットボール競技リハーサル大会 競技会係員現地説明会
8月10日	「希望郷いわて国体」奥州市炬火イベント視察 第54回男子全日本教員バスケットボール選手権大会（代表者会議）
8月11日	第54回男子全日本教員バスケットボール選手権大会（鬼北会場～13日）
8月18日	後期3競技リハーサル大会会場設営契約締結
8月23日	市町会議（宿泊・輸送業務）
9月	親子ボランティア・情報支援ボランティアの募集開始（～平成29年3月31日）
9月1日	宇和島自動車(株)協賛に対する感謝状贈呈（愛媛県協賛ラッピングバス出発式と合同）
9月2日	花の贈呈式（愛媛県立三間高校→宇和島市立三間小学校）
9月4日	「希望郷いわて国体」卓球抽選会視察（東京都～5日）
9月5日	「希望郷いわて国体」レスリング抽選会視察（東京都～6日）
9月6日	「希望郷いわて国体」バスケットボール抽選会視察（東京都～7日）
9月16日	市実行委員会 第2回輸送警備専門委員会
9月17日	「愛顔つなぐえひめ国体」ソフトボール競技リハーサル大会視察（大洲市）
9月26日	卓球競技リハーサル大会 競技会係員説明会
9月30日	サッカー競技リハーサル大会 競技会係員説明会 市実行委員会 第3回総務企画専門委員会
10月6日	「希望郷いわて国体」視察（～8日）
10月14日	平成28年度全日本卓球選手権大会（団体の部）（～16日）
10月21日	第52回全国社会人サッカー選手権大会（代表者会議）
10月22日	第52回全国社会人サッカー選手権大会（宇和島会場～23日）
10月26日	第52回全国社会人サッカー選手権大会（決勝・西条市）
11月1日	レスリング競技リハーサル大会 競技会係員説明会
11月4日	ダブルダッチの職員向け研修会開催
11月9日	宇和島ケーブルテレビで15秒CMを開始
11月12日	第42回内閣総理大臣杯全日本大学レスリング選手権大会（～13日）
11月15日	宇和島ケーブルテレビ(株)協賛に対する感謝状贈呈
11月22日	宿泊仮配宿（中間報告）説明会議（愛媛県・宿泊JV）
12月12日	「希望郷いわて国体」一関市事業概要説明会（～14日）
12月14日	「希望郷いわて国体」奥州市事業概要説明会（～16日）
12月15日	「希望郷いわて国体」盛岡市事業概要説明会（～16日）
12月19日	第4回競技会運営三者会議
12月26日	(株)STNet協賛に対する感謝状贈呈
平成29年1月6日	本大会「売店」募集開始（～5月31日）
1月18日	「希望郷いわて国体」宮古市事業概要説明会（～12日） 「希望郷いわて国体」山田町事業概要説明会（～12日）
1月22日	「愛顔つなぐよしもと大博覧会スポーツフェスティバルIN愛媛」に参加
2月7日	三重県伊勢市視察受け入れ
3月1日	第2回弁当調達部会（宿泊衛生専門委員会部会）
3月21日	第1回民泊推進会議（20家庭に委嘱）
3月22日	第3回競技式典専門委員会
(平成29年度) 4月1日	専任職員17名体制（正規職員12名・臨時職員5名） デモンストラレーションスポーツ「ダブルダッチ」参加申込み受付開始（～5/1）
4月4日	職員向け掲示板「国体通信」投稿再開（週3回）
4月19日	市実行委員会 第4回総会
4月28日	県下市町連絡会議
4月21日	「宇和島市実施本部」編成説明会（部長向け（庁議））
4月27日	バスケットボール競技会会場設営契約締結（鬼北町と合同発注）
5月2日	専任職員18名体制（正規職員12名・臨時職員6名）
5月17日	卓球・レスリング競技会会場設営契約締結 サッカー・高校野球競技会会場設営契約締結
5月26日	計画輸送管理、幹旋弁当受注及び民泊食事管理契約締結
6月1日	「宇和島市実施本部」編成完了（委嘱）
6月8日	宇和島市域宿泊施設向け概要説明会（配宿センター）
6月11日	デモンストラレーションスポーツ「ダブルダッチ南予大会」
6月14日	第3回弁当調達部会（宿泊衛生専門委員会部会）
6月19日	競技役員・競技補助員 協力依頼状送付
6月24日	第2回民泊推進会議

年月日	経過概要
6月28日	J A えひめ南協賛に対する感謝状贈呈
6月30日	県実行委員会 第4回総会
6月30日・7月1日	運営ボランティア研修
7月4日	第5回競技会運営三者会議
7月10日	三間高校から花の苗を受領し、該当校へ配布
7月22日	えがおダンス披露（うわじま牛鬼まつり内、ダンスグループ広蓮による）
7月24日	宇和島市炬火採火式（うわじま牛鬼まつり内）
7月25日	宇和島市域宿泊施設向け精算説明会（配宿センター） 道の駅みまにおいて民泊朝食の試食会
8月2日	競技役員・競技補助員 委嘱状送付
8月8日	卓球・レスリング競技会場部 競技会係員説明会
8月10日	バスケットボール競技会場部 競技会係員説明会
8月21日	サッカー・高等学校野球競技会場部 競技会係員説明会
8月24日	レスリング競技 参加申込み期日
8月26日	高等学校野球競技 選考会（兵庫県） 専任職員17名体制（正規職員12名・臨時職員5名） （宇和島市長・市議会議員選挙）
8月27日	レスリング競技 審査会（東京都）
8月29日	レスリング競技 組み合わせ抽選会（東京都）
8月30日	情報支援ボランティア研修
9月1日	専任職員19名体制（正規職員12名・臨時職員7名）
9月3日	宇和島市体育協会主催 国体出場選手壮行会（宇和島市登録者） 総合開会式 炬火集火式リハーサル
9月6日	各競技（レスリング競技以外） 参加申込み期日
9月8日	サッカー競技 組み合わせ抽選会（東京都） 高等学校野球競技 組み合わせ抽選会（大阪府）
9月9日	卓球競技 組み合わせ抽選会（東京都）
9月11日	（新市長・新市議会議員任期開始） バスケットボール競技 組み合わせ抽選会（東京都） 第3回民泊推進会議
9月12日	総合調整部お成り班 競技会係員説明会
9月13日	各競技会場部輸送交通係 競技会係員説明会
9月15日	選手向け宿舍決定通知 選手幹旋弁当申込み期日
9月18日	国体直前クリーン運動
9月23日	総合開会式 全体リハーサル
9月30日	第72回国民体育大会本大会（～10月10日） 総合開会式（愛媛県総合運動公園陸上競技場） 役員懇談会 卓球競技会（～10月4日）
10月1日	バスケットボール競技会（～10月4日）
10月2日	サッカー競技会（～10月5日）
10月3日	高円宮絢子女王殿下お成り（卓球・バスケットボール競技御覧）
10月4日	スポーツ庁視察（サッカー・卓球・バスケットボール）
10月6日	高等学校野球（軟式）競技会（～10月9日） 同競技、天候不良のため、初日の全日程を中止し、残り3日間の日程に変更 秋篠宮眞子内親王殿下お成り（県有施設御覧）
10月7日	レスリング競技会（～10月10日） スポーツ庁視察（レスリング）
10月10日	総合閉会式（愛媛県総合運動公園陸上競技場）
10月14日	専任職員17名体制（正規職員12名・臨時職員5名）
10月28日	第17回全国障害者スポーツ大会（～10月30日）
11月1日	専任職員14名体制（正規職員12名・臨時職員2名）
12月1日	専任職員7名体制/第1次異動（正規職員7名）
12月7日・8日	事業概要説明会（宇和島市/卓球・レスリング・高等学校野球（軟式））
12月14日・15日	事業概要説明会（新居浜市/サッカー） 事業概要説明会（東温市/バスケットボール）
平成30年2月20日	市実行委員会 第5回総会（解散総会）（予定）

愛顔つなぐえひめ国体宇和島市実行委員会について

実行委員会 構成

会 長	宇和島市長
副 会 長	(5名) 市議会議長 商工会議所会頭 市副市長 市体育協会長 市教育長
常 任 委 員	(31名) 市議会副議長 市等職員 県競技団体 市教育関係 市内各種団体
委 員	(51名) 市議会議員 スポーツ団体 市教育関係 市内各種団体
監 事	(2名) 市代表監査委員 市会計管理者
顧 問	(4名) 県議会議員
参 与	(6名) 官公庁関係 報道関係

総会・設立会議 ※なお、人数については設立時の数

総 会

設 立 議	平成26年8月8日	宇和島市実行委員会の設立、宇和島市実行委員会会則、宇和島市実行委員会役員を選任
第1回	平成26年8月8日	宇和島市開催方針、宇和島市実行委員会平成26年度事業計画、宇和島市実行委員会総会から常任委員会に委任する事項、宇和島市実行委員会事務局規程
第2回	平成27年6月4日	宇和島市実行委員会平成26年度事業報告、宇和島市実行委員会平成27年度事業計画、宇和島市実行委員会平成27年度予算、宇和島市総合計画、宇和島市広報基本計画、宇和島市市民運動基本計画、宇和島市競技式典基本計画、宇和島市輸送交通基本計画、宇和島市警備消防基本計画、宇和島市宿泊基本計画、宇和島市医事衛生基本計画
第3回	平成28年5月18日	専決処分した事項の承認について（宿泊基本計画の変更）、宇和島市実行委員会平成27年度事業報告、宇和島市実行委員会平成27年度収支決算、宇和島市実行委員会平成28年度事業計画、宇和島市実行委員会平成28年度予算
第4回	平成29年4月19日	専決処分した事項の承認について（平成28年度補正予算）、宇和島市実行委員会平成28年度事業報告、宇和島市実行委員会平成28年度収支決算、宇和島市実行委員会平成29年度事業計画、宇和島市実行委員会平成29年度予算
第5回	平成30年2月20日（予定）	宇和島市実行委員会平成29年度事業報告、宇和島市実行委員会平成29年度収支決算、宇和島市実行委員会の解散及び会則の廃止

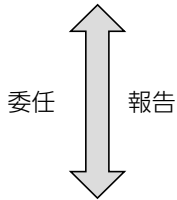

常任委員会

第1回	平成26年8月8日	宇和島市実行委員会専門委員会の設置並びに同委員会に付託及び委任する事項、宇和島市実行委員会専門委員会規程
-----	-----------	--

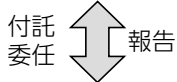

専門委員会

総務企画専門委員会

第1回	平成27年3月17日	宇和島市総合計画、宇和島市広報基本計画、宇和島市市民運動基本計画、宇和島市協賛取扱要項、宇和島市実行委員会会議傍聴規程
第2回	平成27年10月8日	宇和島市運営ボランティア募集要項、売店設置運営要項、宇和島市歓迎装飾実施要項
第3回	平成28年9月30日	宇和島市案内所及び休憩所設置要項

競技式典専門委員会

第1回	平成27年2月27日	宇和島市競技式典基本計画
第2回	平成28年2月25日	競技別リハーサル大会宇和島市実施要項、競技別リハーサル大会運営従事者に係る旅費等支給規程
第3回	平成29年3月22日	運営従事者に係る旅費等支給規程

輸送警備専門委員会

第1回	平成27年5月20日	宇和島市輸送交通基本計画、宇和島市警備消防基本計画
第2回	平成28年9月16日	宇和島市輸送交通業務実施要項、宇和島市警備消防業務実施要項

宿泊衛生専門委員会

第1回	平成27年5月20日	宇和島市宿泊基本計画、宇和島市医事衛生基本計画
第2回	平成28年2月26日	宇和島市宿泊基本計画の変更、宇和島市民泊実施要項、宇和島市弁当調達要項、宇和島市医療救護要項

宿泊衛生専門委員会 弁当調達部会

第1回	平成28年2月26日	宇和島市弁当調製施設選考基準
第2回	平成29年3月1日	宇和島市弁当調製施設の指定について
第3回	平成29年6月14日	宇和島市弁当調製施設の指定取消について

総務企画 (11名)

競技式典 (12名)

輸送警備 (7名)

宿泊衛生 (11名)

弁当調達部会 (6名)

実施本部組織図

組織は5つの競技会場部と1つの総合調整部で構成

●各部長に
部長級配置

●各班長に
課長・補佐級配置

●各係長に
補佐・係長級配置

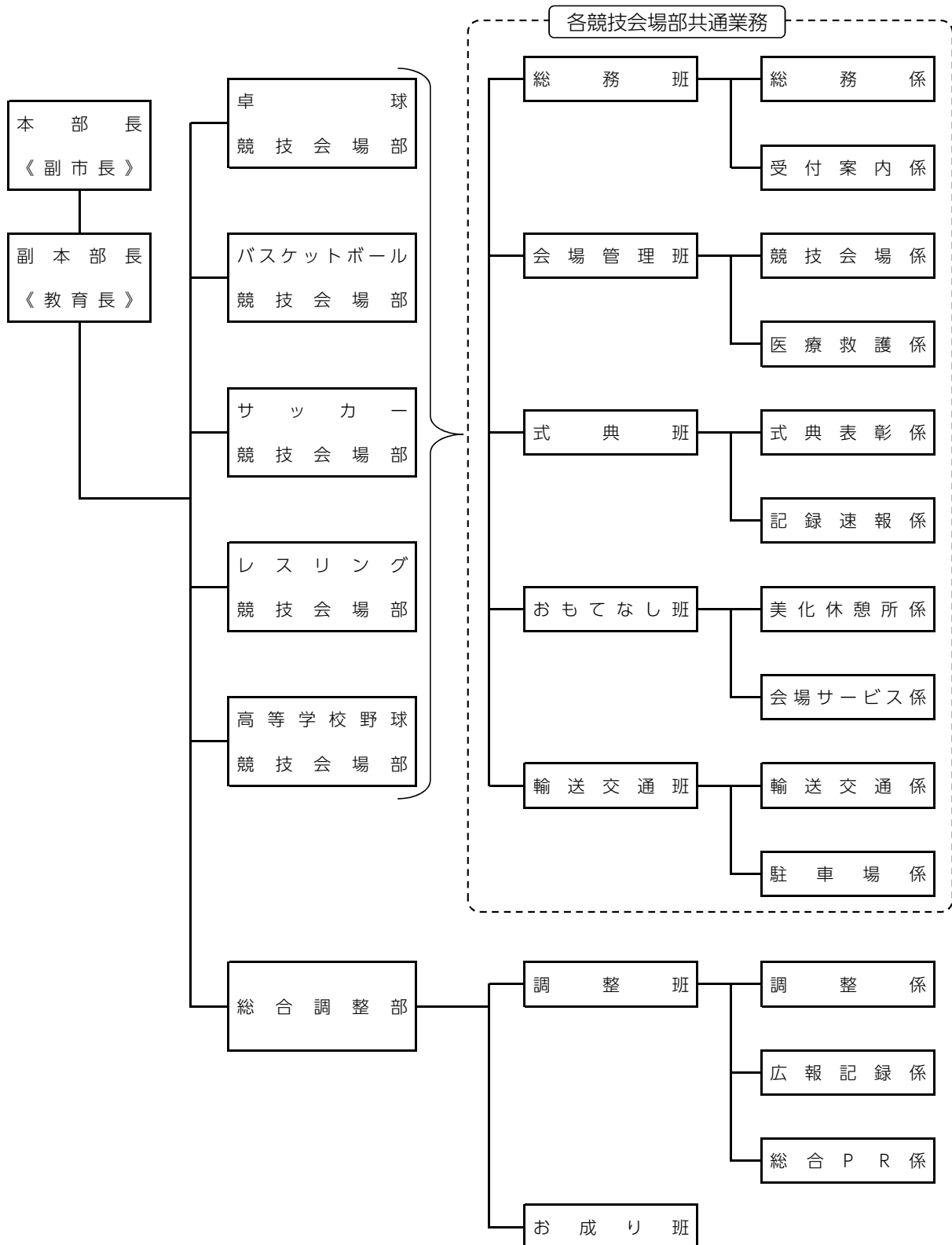

※ レスリング競技会場部は、「式典班」非設置
 高等学校野球競技会場部は、「式典表彰係」非設置
 卓球、バスケットボール、サッカー競技会場部は、「記録速報係」非設置

運営費の推移

【一般会計】

(単位:円)

		平成25年度	平成26年度	平成27年度	平成28年度	平成29年度(見込)	計
総事業費(決算額)		425,897	1,840,676	10,075,171	61,256,747	192,684,852	266,283,343
財源内訳	県補助金				15,363,000	88,552,821	103,915,821
	助成金				3,832,000		3,832,000
	一般財源	425,897	1,840,676	10,075,171	42,061,747	104,132,031	158,535,522

※総事業費に実行委員会に対する負担金を含む
※施設整備費は含まない

【実行委員会会計】

(単位:円)

		平成27年度	平成28年度	平成29年度	計	
歳入 (決算額)	負担金	10,000,000	50,000,000	175,832,853	235,832,853	
	繰越金		2,175,523	5,247,766	7,423,289	
	諸収入		645	2,102,161	1,289,093	3,391,899
		預金利子	645	234	42	921
		雑入		2,101,927	1,289,051	3,390,978
歳入合計		10,000,645	54,277,684	182,369,712	246,648,041	

歳出 (決算額)	総務費	190,654	86,444	20,975,590	21,252,688	
	事業費		7,634,468	3,850,792	11,908,473	23,393,733
		普及啓発費	3,414,370	2,519,879	11,577,903	17,512,152
		大会準備費	4,220,098	1,330,913		5,551,011
		ダブルダッチ運営費			330,570	330,570
	リハーサル大会費			43,092,682		43,092,682
		卓球競技費		14,504,193		14,504,193
		バスケットボール競技費		9,140,246		9,140,246
		サッカー競技費		3,520,639		3,520,639
		レスリング競技費		15,470,858		15,470,858
		高等学校野球競技費		456,746		456,746
	大会費				149,485,649	149,485,649
		卓球競技費			42,068,535	42,068,535
		バスケットボール競技費			24,457,483	24,457,483
		サッカー競技費			16,825,073	16,825,073
		レスリング競技費			51,862,626	51,862,626
		高等学校野球競技費			14,271,932	14,271,932
	返還金			2,000,000		2,000,000
	歳出合計		7,825,122	49,029,918	182,369,712	239,224,752

宇和島市国体業務推進体制の推移

年度	平成24年度 (5年前・岐阜)	平成25年度 (4年前・東京)	平成26年度 (3年前・長崎)	平成27年度 (2年前・和歌山)	平成28年度 (1年前・岩手)	平成29年度 (開催年・愛媛)	
	H24.4	H25.4	H26.4	H27.4	H28.4	H29.4	H29.12
担当課	教育委員会 生涯学習課	教育委員会 生涯学習課	総務部 国体推進課	総務部 国体推進課	総務部 国体推進課	総務部 国体推進課	総務部 国体推進課
	係(人数)	愛媛国体準備室(1)	愛媛国体準備室(2)	国体推進係(2)	国体推進係(5)	総務企画係(5) 競技運営係(7)	総務企画係(5) 競技運営係(10) 競技運営係(4)
部長	教育部長(1)	教育部長(1)	総務部長(1)	総務部長(1)	総務部長(1)	総務部長(1)	総務部長(1)
課長級 課長補佐級 係長級 主任級 主査級 主事級 臨時職員			1	1	1	1	1
	(1)	1	1	1	1	1	
	1	1	2	3	3	3	3
					2	2	1
				1		1	1
				1	5	4	1
					2	5	
専任職員合計	1	2	4	7	14	17	7
備考	○教育委員会生涯学習課の中に準備室を新設。 ○係長級1名を専任で配置。課長補佐級の室長は兼任。	○課長補佐級の室長が専任となり、2名の専任体制に。	○教育委員会から総務部に機構を変更し、独立した課を設置(1係制)。 ○実行委員会を設立。	○係長1名・係員2名増員。	○「総務企画」と「競技運営」の2係制へ。 ○係員5名、臨時職員2名増員	○臨時職員3名増員 ○ピーク時19名体制	○1次異動後

競技日程

〈正式競技及び特別競技〉

競技名	種別	競技会場	9/30 (土)	10/1 (日)	10/2 (月)	10/3 (火)	10/4 (水)	10/5 (木)	10/6 (金)	10/7 (土)	10/8 (日)	10/9 (月・祝)	10/10 (火)
卓球	全種別	宇和島市総合体育館	●	●	●	●	●						
バスケットボール	少年男子	鬼北総合公園体育館		●	●	●	●						
サッカー	女子	丸山公園陸上競技場			●	●	●	●					
レスリング	全種別	宇和島市総合体育館								●	●	●	●
高等学校野球 (特別競技)	軟式	丸山公園野球場							●	●	●	●	

※雨天中止

〈デモンストレーションスポーツ〉

競技名	競技会場	開催期日
ダブルダッチ	宇和島市総合体育館	平成29年6月11日(日)

来場者数

〈正式競技及び特別競技〉

(単位:人)

競技名	区分	選手・監督等	大会役員	競技会役員	競技役員	競技補助員	競技会係員	医療従事者	ボランティア	視察・報道員等	一般観覧者	学校観戦	合計
卓球	延べ	3,240	0	45	878	461	511	9	85	508	7,130	1,021	13,888
	一日最大	690	0	14	163	83	86	2	21	118	2,852	502	3,895
バスケットボール	延べ	505	1	9	301	294	220	8	52	238	7,000	554	9,182
	一日最大	163	1	3	70	68	61	2	17	75	3,900	232	4,356
サッカー	延べ	619	1	110	219	309	195	1	55	197	4,738	593	7,037
	一日最大	184	1	32	52	69	49	1	14	65	1,497	212	1,973
レスリング	延べ	4,220	0	118	723	866	365	40	92	829	4,318	536	12,107
	一日最大	844	0	33	145	169	81	12	25	232	1,509	536	2,979
高等学校野球	延べ	943	0	40	284	365	132	13	40	182	2,012	0	4,011
	一日最大	217	0	14	67	75	41	3	14	41	809	0	1,097
その他 (総合調整)	延べ						412		7				419
	一日最大						50		1				51
合計	延べ	9,527	2	322	2,405	2,295	1,835	71	331	1,954	25,198	2,704	46,644
	一日最大	1,187	1	45	266	244	237	15	41	269	6,752	828	8,488

(公式練習日を含む)

〈デモンストレーションスポーツ〉

(単位:人)

競技名	参加者	講師	競技会役員	競技役員	競技会係員	ボランティア	視察・報道員等	一般観覧者	合計
ダブルダッチ	160	14	5	21	14	11	5	220	450

総合成績

天皇杯 (男女総合)

順位	都道府県名	得点
1位	東京都	2535
2位	愛媛県	2395.5
3位	埼玉県	1787.5
4位	大阪府	1784
5位	神奈川県	1674.5
6位	愛知県	1643.5
7位	福井県	1588.5
8位	千葉県	1531.5
9位	福岡県	1415.5
10位	北海道	1287.5
11位	京都府	1278.5
12位	兵庫県	1237.5
13位	岐阜県	1151
14位	岩手県	1125
15位	広島県	1123.5
16位	岡山県	1073.5
17位	静岡県	1071.5
18位	長野県	1057.5
19位	奈良県	990.5
20位	秋田県	989
21位	栃木県	964
22位	群馬県	950
23位	茨城県	948
24位	長崎県	940
25位	大分県	936.5
26位	和歌山県	934.5
27位	三重県	909
28位	石川県	906.5
29位	熊本県	903
30位	香川県	888
31位	山形県	873.5
32位	新潟県	871
33位	鹿児島県	864.5
34位	宮城県	842
35位	青森県	827.5
36位	富山県	821
37位	山梨県	812.5
38位	島根県	806
39位	滋賀県	802.5
40位	山口県	797.5
41位	福島県	768
42位	鳥取県	751.5
43位	佐賀県	730.5
44位	宮崎県	702
45位	沖縄県	670
46位	徳島県	613.5
47位	高知県	552.5

皇后杯 (女子総合)

順位	都道府県名	得点
1位	東京都	1282
2位	愛媛県	1196
3位	大阪府	985
4位	愛知県	925
5位	埼玉県	915.5
6位	千葉県	842.5
7位	神奈川県	835
8位	福井県	825
9位	兵庫県	823.5
10位	福岡県	767.5
11位	京都府	745.5
12位	岩手県	675.5
13位	岐阜県	664.5
14位	岡山県	628.5
15位	北海道	628
16位	広島県	615.5
17位	群馬県	612.5
18位	静岡県	608
19位	長野県	606
20位	秋田県	582
21位	茨城県	558
22位	長崎県	553.5
23位	鹿児島県	543
24位	熊本県	542
25位	山形県	541.5
26位	新潟県	519
26位	山口県	519
28位	和歌山県	509
29位	奈良県	506.5
30位	石川県	500.5
30位	鳥取県	500.5
32位	富山県	500
33位	三重県	495
34位	山梨県	488.5
35位	島根県	488
36位	香川県	464.5
37位	宮城県	462.5
38位	佐賀県	462
39位	栃木県	461
40位	福島県	455
41位	大分県	449
42位	滋賀県	442
43位	沖縄県	441.5
44位	徳島県	416.5
45位	宮崎県	403
46位	青森県	395.5
47位	高知県	382.5

【成年男子】

< 1次リーグ (10/1 ~ 10/3)>

(Aグループ)

都道府県名	a	b	c	d	勝敗	試合得点	比率	順位
a 愛知県		3 - 1	3 - 2	3 - 2	3勝0敗	6		1
b 兵庫県	1 - 3		0 - 3	2 - 3	0勝3敗	3		4
c 東京都	2 - 3	3 - 0		3 - 0	2勝1敗	5		2
d 岩手県	2 - 3	3 - 2	0 - 3		1勝2敗	4		3

(Bグループ)

都道府県名					勝敗	試合得点	比率	順位
a 長野県		3 - 2	3 - 1	2 - 3	2勝1敗	5	対戦者間	1
b 福岡県	2 - 3		3 - 0	3 - 2	2勝1敗	5		2
c 高知県	1 - 3	0 - 3		3 - 1	1勝2敗	4	対戦者間	3
d 広島県	3 - 2	2 - 3	1 - 3		1勝2敗	4		4

(Cグループ)

都道府県名					勝敗	試合得点	比率	順位
a 和歌山県		3 - 0	3 - 2	3 - 0	3勝0敗	6		1
b 北海道	0 - 3		1 - 3	3 - 2	1勝2敗	4		3
c 青森県	2 - 3	3 - 1		3 - 1	2勝1敗	5		2
d 石川県	0 - 3	2 - 3	1 - 3		0勝3敗	3		4

(Dグループ)

都道府県名					勝敗	試合得点	比率	順位
a 山口県		3 - 0	3 - 2	3 - 0	3勝0敗	6		1
b 愛媛県	0 - 3		0 - 3	2 - 3	0勝3敗	3		4
c 茨城県	2 - 3	3 - 0		2 - 3	1勝2敗	4		3
d 鹿児島県	0 - 3	3 - 2	3 - 2		2勝1敗	5		2

<決勝トーナメント>

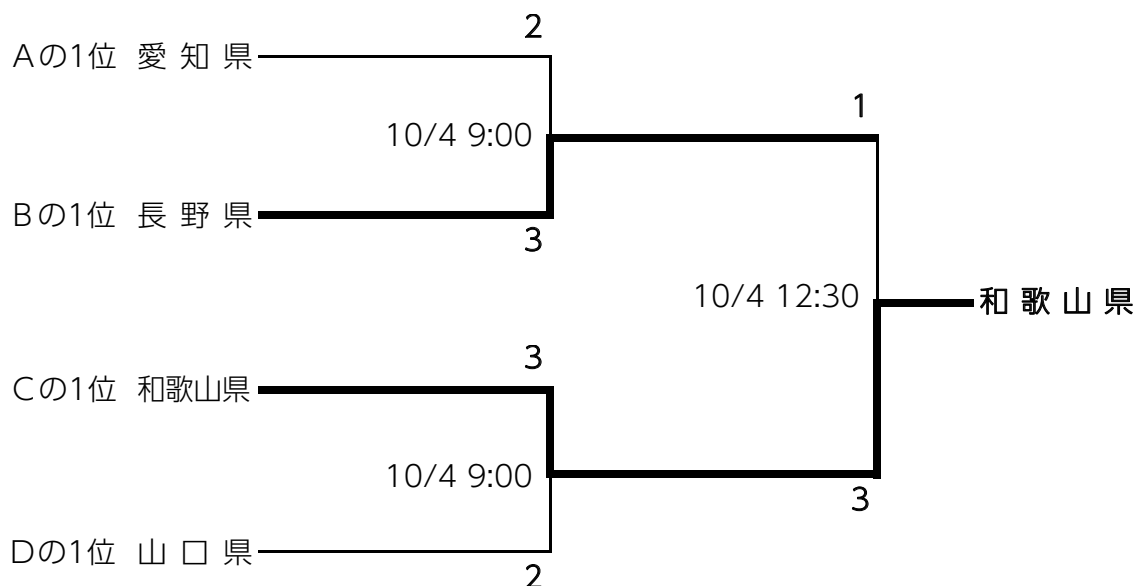

卓球 競技日程・結果

【成年女子】

< 1次リーグ (9/30 ~ 10/3) >

(Aグループ)

都道府県名	a	b	c	d	勝敗	試合得点	比率	順位
a 広島県		3-0	3-1	3-2	3勝0敗	6		1
b 神奈川県	0-3		3-1	0-3	1勝2敗	4	3/4	4
c 奈良県	1-3	1-3		3-2	1勝2敗	4	4/5	3
d 石川県	2-3	3-0	2-3		1勝2敗	4	5/3	2

(Bグループ)

都道府県名	a	b	c	d	勝敗	試合得点	比率	順位
a 福岡県		3-0	2-3	3-0	2勝1敗	5		2
b 宮城県	0-3		0-3	3-1	1勝2敗	4		3
c 岐阜県	3-2	3-0		3-0	3勝0敗	6		1
d 徳島県	0-3	1-3	0-3		0勝3敗	3		4

(Cグループ)

都道府県名	a	b	c	d	勝敗	試合得点	比率	順位
a 東京都		3-1	3-0	3-0	3勝0敗	6		1
b 秋田県	1-3		3-2	3-2	2勝1敗	5		2
c 熊本県	0-3	2-3		1-3	0勝3敗	3		4
d 大阪府	0-3	2-3	3-1		1勝2敗	4		3

(Dグループ)

都道府県名	a	b	c	d	勝敗	試合得点	比率	順位
a 静岡県		1-3	3-0	3-0	2勝1敗	5		2
b 埼玉県	3-1		3-0	3-0	3勝0敗	6		1
c 長野県	0-3	0-3		0-3	0勝3敗	3		4
d 香川県	0-3	0-3	3-0		1勝2敗	4		3

(Eグループ)

都道府県名	a	b	c	d	勝敗	試合得点	比率	順位
a 京都府		3-0	3-0	3-0	3勝0敗	6		1
b 福島県	0-3		3-2	3-2	2勝1敗	5		2
c 山口県	0-3	2-3		2-3	0勝3敗	3		4
d 大分県	0-3	2-3	3-2		1勝2敗	4		3

(Fグループ)

都道府県名	a	b	c	d	勝敗	試合得点	比率	順位
a 北海道		0-3	1-3	3-1	1勝2敗	4		3
b 愛媛県	3-0		3-1	3-0	3勝0敗	6		1
c 千葉県	3-1	1-3		3-0	2勝1敗	5		2
d 沖縄県	1-3	0-3	0-3		0勝3敗	3		4

(Gグループ)

都道府県名	a	b	c	d	勝敗	試合得点	比率	順位
a 福井県		3-1	0-3	0-3	1勝2敗	4		3
b 宮崎県	1-3		0-3	0-3	0勝3敗	3		4
c 三重県	3-0	3-0		1-3	2勝1敗	5		2
d 兵庫県	3-0	3-0	3-1		3勝0敗	6		1

(Hグループ)

都道府県名	a	b	c	d	勝敗	試合得点	比率	順位
a 岡山県		3-0	3-1	1-3	2勝1敗	5		2
b 岩手県	0-3		2-3	0-3	0勝3敗	3		4
c 高知県	1-3	3-2		0-3	1勝2敗	4		3
d 茨城県	3-1	3-0	3-0		3勝0敗	6		1

<決勝トーナメント>

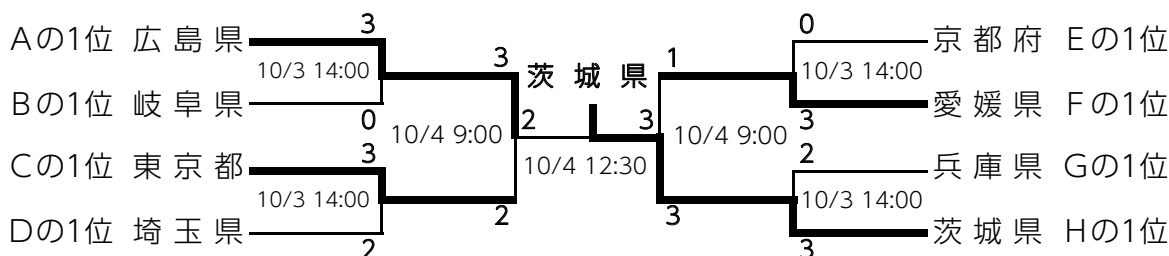

卓球 競技日程・結果

【少年男子】

都道府県名	9/30		10/1	10/2	10/3	10/4		10/3	10/2	10/1	9/30	都道府県名
	1回戦	2回戦	3回戦	準々決勝	準決勝	決勝	準決勝	準々決勝	3回戦	2回戦	1回戦	
愛知県①		3								3		②④石川県
群馬県②	1	9:00	3						3	14:00	3	⑤島根県
青森県③	10:30	0							0	15:30	2	⑥京都府
佐賀県④	3		9:00	3				3	11:30	1	1	⑦大分県
広島県⑤		9:00	0						0	14:00	3	⑧神奈川県
新潟県⑥		2		14:00	3	2		14:00	2	2		⑨秋田県
茨城県⑦	0	9:00	1						0	14:00	1	⑩岐阜県
兵庫県⑧	10:30	0							3	15:30	3	⑪香川県
山形県⑨	3		9:00	0				1	11:30	0	0	⑫宮城県
熊本県⑩	13:00	1							0	15:30	0	⑬富山県
高知県⑪	0	9:00	3						3	14:00	3	⑭沖縄県
大阪府⑫	3				9:00	3 0	9:00		3	3		⑮東京都
三重県⑬	3	11:30	3			12:30			3	16:30	0	⑯福岡県
長野県⑭	1	0							1	15:30	3	⑰福井県
栃木県⑮	0		9:00	0				2	11:30	1	3	⑱岡山県
長崎県⑯	15:30	3							0	15:30	1	⑳奈良県
徳島県⑰	1	11:30	0						3	16:30	3	㉑埼玉県
千葉県⑱	0		14:00	2					0	1		㉒愛媛県
北海道⑲	3	11:30	0						3	16:30	3	㉓和歌山県
岩手県⑳	15:30	3							3	15:30	3	㉔静岡県
滋賀県㉑	0		9:00	3					3	11:30	1	㉕山梨県
鹿児島県㉒	15:30	0							0	2	3	㉖福島県
山口県㉓	3	11:30	3						0	16:30	0	㉗鳥取県
		3							3		3	㉘宮崎県

写真編

資料編

卓球 競技日程・結果

【少年女子】

< 1次リーグ (9/30 ~ 10/3) >

(Aグループ)

都道府県名	a	b	c	d	e	勝敗	試合得点	比率	順位
a 大阪府		3-0	3-0	3-0	3-0	4勝0敗	8		1
b 高知県	0-3		3-0	3-2	3-1	3勝1敗	7		2
c 青森県	0-3	0-3		1-3	1-3	0勝4敗	4		5
d 北海道	0-3	2-3	3-1		3-0	2勝2敗	6		3
e 広島県	0-3	1-3	3-1	0-3		1勝3敗	5		4

(Bグループ)

都道府県名	a	b	c	d	e	勝敗	試合得点	比率	順位
a 神奈川県		3-1	3-0	3-0	3-1	4勝0敗	8		1
b 福井県	1-3		3-1	3-0	3-2	3勝1敗	7		2
c 宮崎県	0-3	1-3		3-1	1-3	1勝3敗	5		4
d 香川県	0-3	0-3	1-3		1-3	0勝4敗	4		5
e 岐阜県	1-3	2-3	3-1	3-1		2勝2敗	6		3

(Cグループ)

都道府県名	a	b	c	d	e	勝敗	試合得点	比率	順位
a 岡山県		3-0	3-1	3-0	3-0	4勝0敗	8		1
b 埼玉県	0-3		3-0	3-0	3-1	3勝1敗	7		2
c 大分県	1-3	0-3		3-1	3-1	2勝2敗	6		3
d 愛媛県	0-3	0-3	1-3		3-0	1勝3敗	5		4
e 兵庫県	0-3	1-3	1-3	0-3		0勝4敗	4		5

(Dグループ)

都道府県名	a	b	c	d	e	勝敗	試合得点	比率	順位
a 東京都		1-3	3-1	1-3	3-2	2勝2敗	6		3
b 福岡県	3-1		3-0	3-2	3-0	4勝0敗	8		1
c 福島県	1-3	0-3		0-3	3-2	1勝3敗	5		4
d 愛知県	3-1	2-3	3-0		3-2	3勝1敗	7		2
e 新潟県	2-3	0-3	2-3	2-3		0勝4敗	4		5

<決勝トーナメント>

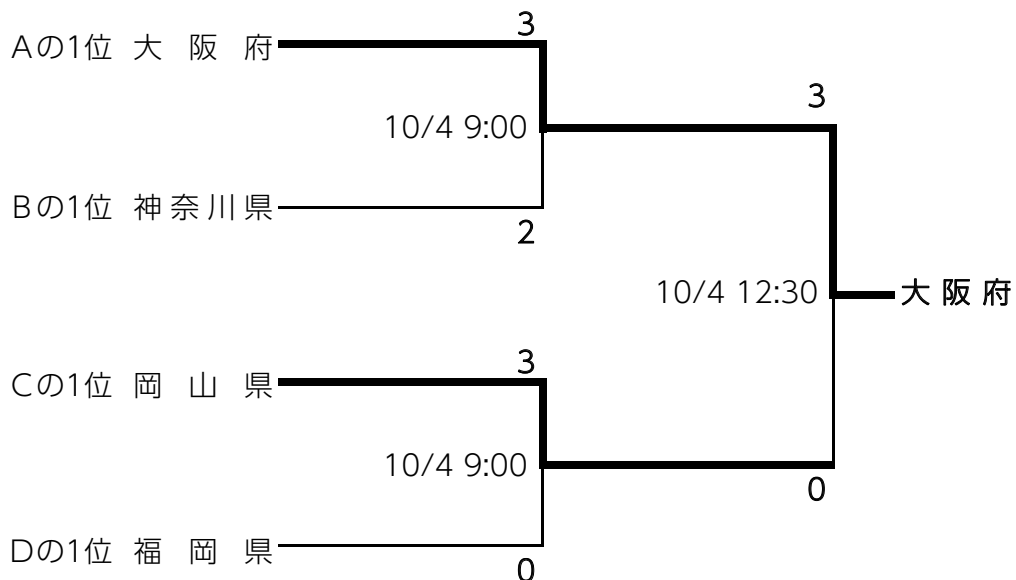

バスケットボール (少年男子) 競技日程・結果

会場	鬼北総合公園体育館
----	-----------

写真編

資料編

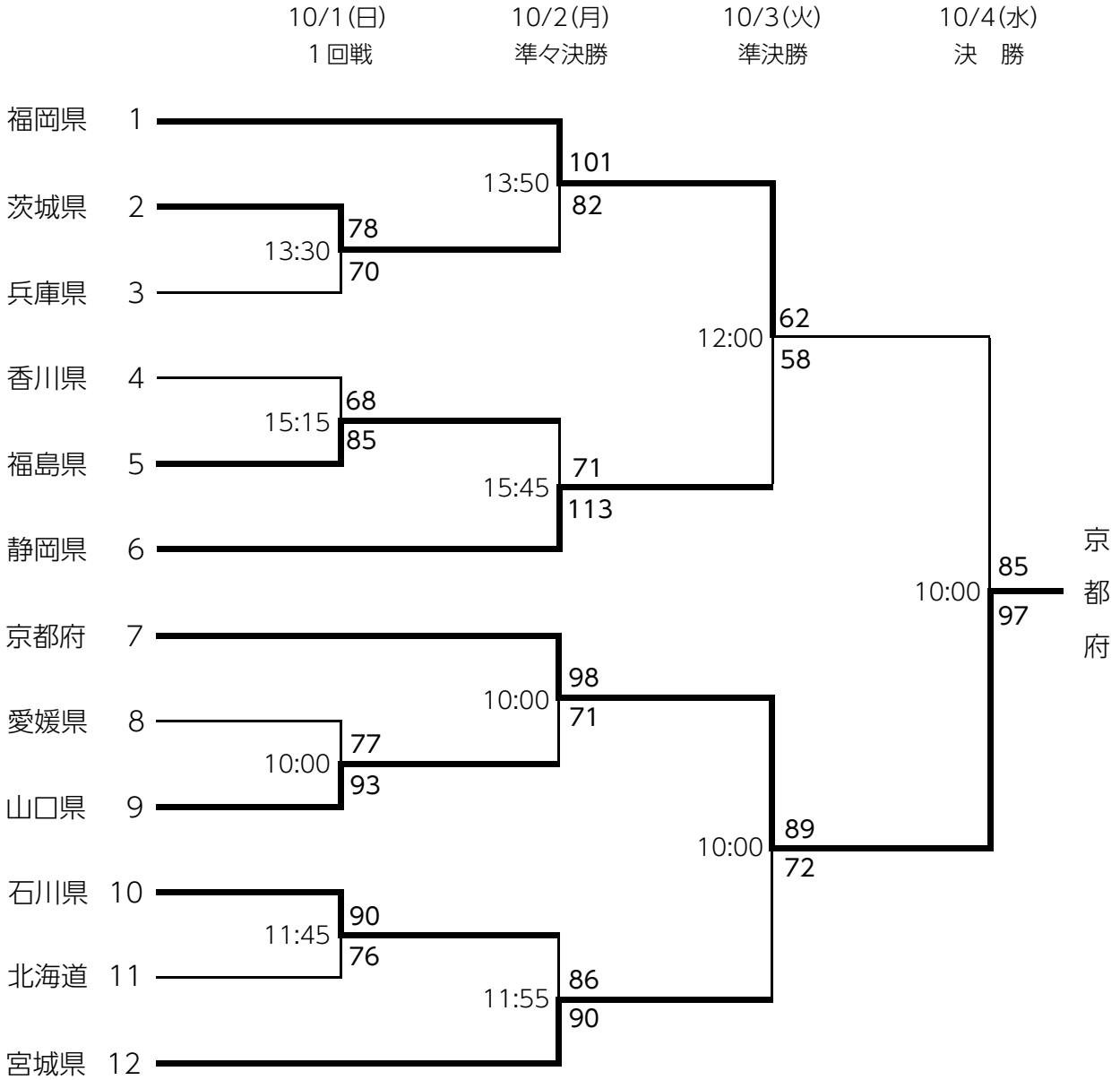

サッカー（女子） 競技日程・結果

会場	宇和島市	丸山公園陸上競技場
	愛南町	あけぼのグラウンド

	10/2 (月) 1回戦	10/3 (火) 準々決勝	10/4 (水) 準決勝	10/5 (木) 決勝・3位決定戦	
新潟県 1	あけぼの 0				
千葉県 2	あけぼの 9:30 2	あけぼの 0 PK8			
岡山県 3	あけぼの 11:30 1	あけぼの 10:00 0 PK7			
福岡県 4			丸山陸 12:30 1		
大阪府 5	あけぼの 13:30 1				
静岡県 6		あけぼの 12:30 1			
福井県 7	あけぼの 15:30 0				優勝
神奈川県 8				丸山陸 12:00 1EX	千葉県
北海道 9	丸山陸 15:30 1				
群馬県 10		丸山陸 12:30 1 PK6			
徳島県 11	丸山陸 13:30 1	丸山陸 12:30 1 PK7			
鹿児島県 12			丸山陸 10:00 0		
京都府 13	丸山陸 11:30 3				
香川県 14		丸山陸 10:00 0			3位
宮城県 15	丸山陸 9:30 3		静岡県 2	あけぼの 11:00 3	静岡県
愛媛県 16			鹿児島県 0		岡山県

写真編

資料編

レスリング 競技日程・結果

●競技日程

10/ 7 (土)	フリースタイル	男子1・2回戦、女子1・2・3回戦
10/ 8 (日)	フリースタイル	準々決勝、準決勝、決勝
10/ 9 (月)	グレコローマンスタイル	1・2回戦、準々決勝
10/10 (火)	グレコローマンスタイル	準決勝、決勝

●競技結果

成年男子フリースタイル

		1位	2位	3位		5位			
57kg級	選手名	長谷川敏裕	山北 溟人	田代 拓海	守田 泰弘	伊藤 優	荒木 大貴	有延 大輝	佐京 昂亮
	都道府県名	東京都	三重県	佐賀県	和歌山県	長崎県	熊本県	福岡県	岩手県
61kg級	選手名	乙黒 拓斗	前田 頼夢	高安 直人	嶋江 翔也	伊藤 奨	細谷廉太郎	鎌倉 海斗	成國 大志
	都道府県名	山梨県	福井県	千葉県	佐賀県	長崎県	山形県	高知県	三重県
65kg級	選手名	乙黒 圭祐	金城 希龍	阿部 宏隆	伊藤 和真	瀬野 春貴	紺野 孝太	中田 陽	有元 伸悟
	都道府県名	山梨県	沖縄県	茨城県	京都府	愛知県	富山県	三重県	大阪府
74kg級	選手名	藤波 勇飛	木下 貴輪	保坂 健	三輪 優翔	中村百次郎	杉本 京介	末本 隼哉	竹沢 登喜
	都道府県名	三重県	鹿児島県	埼玉県	和歌山県	佐賀県	福岡県	広島県	富山県
86kg級	選手名	門間 順輝	村山 貴裕	山崎弥十朗	鈴木 聖二	松雪 泰成	浅井 翼	藤山 徳馬	古家 圭
	都道府県名	秋田県	青森県	埼玉県	岐阜県	愛知県	京都府	徳島県	兵庫県
97kg級	選手名	園田 平	山本 康稀	山口 剛	石黒 峻士	山中 良一	徳山 利範	藤田 祐輔	山根 光司
	都道府県名	滋賀県	北海道	岐阜県	東京都	愛知県	鳥取県	徳島県	香川県
125kg級	選手名	山本 泰輝	金澤 勝利	安田 翔	宮原 将裕	田中 章仁	宮内 健太	二ノ宮寛斗	藤田 悠矢
	都道府県名	静岡県	岩手県	福井県	千葉県	福岡県	山梨県	岐阜県	岡山県

少年男子フリースタイル

		1位	2位	3位		5位			
50kg級	選手名	弓矢 暖人	山根 典哲	竹下 雄登	清岡幸太郎	佐々木風雅	澤谷 孟	鈴木 翔也	藤原 祐真
	都道府県名	三重県	香川県	千葉県	高知県	長野県	島根県	大分県	京都府
55kg級	選手名	森川 海舟	藤田 颯	谷口 日向	徳比嘉二仁	小林 雄泰	戸嶋 巧貴	鴛田 昇大	小泉 民旺
	都道府県名	東京都	埼玉県	千葉県	沖縄県	大阪府	島根県	栃木県	滋賀県
60kg級	選手名	榊 流斗	小川 航大	堤 泰樹	土井 璃音	山口 海輝	伊藤 由信	中村 泰米	田縁 真大
	都道府県名	東京都	青森県	静岡県	京都府	千葉県	愛媛県	大阪府	福岡県
66kg級	選手名	基山仁太郎	米澤 凌	西川 峻介	佐藤 匡記	磯 次郎	早川 耐我	川原 大夢	小泉 蓮
	都道府県名	三重県	秋田県	香川県	東京都	栃木県	鹿児島県	徳島県	青森県
74kg級	選手名	坂野 秀堯	神澤 翔	今村 大地	内田 貴斗	諏訪間新之亮	竹内 祐斗	三木 翔永	丸山 純樹
	都道府県名	鹿児島県	兵庫県	東京都	和歌山県	佐賀県	長野県	岐阜県	静岡県
84kg級	選手名	石黒 隼士	大津 拓馬	林 公平	井上 蓮汰	田中 勝大	河津 佑季	松田 泰地	今野 港斗
	都道府県名	埼玉県	長崎県	青森県	大阪府	香川県	熊本県	愛知県	山形県
96kg級	選手名	白井 達也	吉田ケイワソ	本木臣代士	岡田 英将	大野 健太	田村 男児	曾木 龍太	目黒 優太
	都道府県名	千葉県	埼玉県	福岡県	岐阜県	山梨県	茨城県	福井県	岡山県
120kg級	選手名	森 右秀	松岡 太一	武藤 翔吾	菊池 野歩	村田 優	竹内 勝元	笹岡 龍馬	佐藤 星吉
	都道府県名	愛知県	岡山県	大分県	静岡県	岐阜県	愛媛県	福井県	新潟県

レスリング 競技日程・結果

女子フリースタイル

		1位	2位	3位		5位			
53kg級	選手名	須崎 優衣	加賀田葵夏	田中亜里沙	菅原ひかり	谷山 菜緒	澤田 千優	井上実奈梨	水口 瑠子
	都道府県名	千葉県	東京都	京都府	岩手県	大阪府	埼玉県	熊本県	静岡県

成年男子グレコローマンスタイル

		1位	2位	3位		5位			
59kg級	選手名	太田 忍	北岡 佑介	鈴木 絢大	山田 義起	平尾 清晴	桑山 裕貴	井ノ口崇之	小坂 健太
	都道府県名	山口県	滋賀県	静岡県	沖縄県	神奈川県	岐阜県	京都府	北海道
66kg級	選手名	河名真寿斗	川瀬 克祥	中橋 涼	澤田夢有人	上垣 勇二	松井 涼	堀後 雄太	藤島 雄太
	都道府県名	福島県	岩手県	愛媛県	静岡県	奈良県	岐阜県	和歌山県	香川県
71kg級	選手名	井上 智裕	泉 武志	高橋 昭五	山本 貴裕	大山 允長	北條 良真	宇井 大和	近藤 頼太
	都道府県名	神奈川県	愛媛県	東京都	山口県	北海道	岡山県	和歌山県	広島県
75kg級	選手名	屋比久翔平	前田 祐也	北村 公平	梅野 貴裕	林 雷	葛谷 拳龍	茶園 要	福田 翼
	都道府県名	沖縄県	鳥取県	京都府	愛媛県	山梨県	愛知県	香川県	群馬県
85kg級	選手名	角 雅人	岡 太一	西山 慎吾	高島 優太	阪部 創	平才 巧晃	川畑 孔明	野崎 竜陽
	都道府県名	佐賀県	鳥取県	静岡県	山形県	和歌山県	熊本県	鹿児島県	福井県
98kg級	選手名	木下 駿	志喜屋正明	中村 隆太	櫻庭 正義	有蘭 拓真	松本 直毅	小林 拓真	天野 雅之
	都道府県名	富山県	沖縄県	宮崎県	秋田県	兵庫県	神奈川県	広島県	福岡県
130kg級	選手名	津田 大健	園田 新	河野 隆太	谷田 昇大	貝塚 賢史	中村 淳志	宮國 雄太	高澤 淳介
	都道府県名	愛媛県	滋賀県	三重県	和歌山県	茨城県	奈良県	沖縄県	石川県

少年男子グレコローマンスタイル

		1位	2位	3位		5位			
50kg級	選手名	松井 謙	佐々木 航	橋本 拓実	岡本 景虎	山谷 洸芽	中村 晟悠	谷口 将樹	塩崎 泰隆
	都道府県名	岐阜県	静岡県	埼玉県	和歌山県	秋田県	石川県	佐賀県	愛媛県
55kg級	選手名	曾我部京太郎	稲葉 海人	加藤 万豊	手塚 直巳	藤原 輝大	谷口 虎徹	原田 真吾	河名真偉斗
	都道府県名	愛媛県	山梨県	三重県	静岡県	岡山県	和歌山県	神奈川県	広島県
60kg級	選手名	小柴 亮太	竹下 航生	二俣 友明	和久 巧凌	佐藤 旭	浅沼 竜	岡田 隼季	田下 竜葵
	都道府県名	佐賀県	香川県	岐阜県	神奈川県	秋田県	岩手県	長崎県	茨城県
66kg級	選手名	安楽 龍馬	向井 克典	谷口 空良	加倉 大地	鶴見 拓三	松居 俊伍	渡邊 真英	堤 滋樹
	都道府県名	山梨県	愛媛県	岐阜県	大分県	愛知県	福井県	長崎県	静岡県
74kg級	選手名	田代 英才	菅原 魁一	山本 真聖	小野 文聖	椎野 里志	小西 温也	池田貴太郎	大濱 裕騎
	都道府県名	栃木県	愛媛県	三重県	秋田県	奈良県	福井県	山形県	大分県
84kg級	選手名	山田修太郎	谷崎 匠	星 寛斗	佐川 健	古川 裕貴	大久保航汰	門田 龍也	中川 優斗
	都道府県名	秋田県	岐阜県	福島県	神奈川県	山梨県	岩手県	徳島県	滋賀県
96kg級	選手名	山本 壮汰	牟田 浩都	道免 陸哉	秋場 勇星	垣内 大征	竹内 大将	小林 蓮	木村 海騎
	都道府県名	静岡県	愛知県	広島県	山形県	和歌山県	徳島県	栃木県	高知県
120kg級	選手名	仲里 優力	ABID HAROON	境 晟道	檜山 魁豊	奥村 総太	大黒 颯斗	山口 浩一	谷内 溪祐
	都道府県名	沖縄県	千葉県	宮崎県	和歌山県	滋賀県	福岡県	鳥取県	青森県

高等学校野球（軟式） 競技日程・結果

中京学院大中京

会場：丸山公園野球場

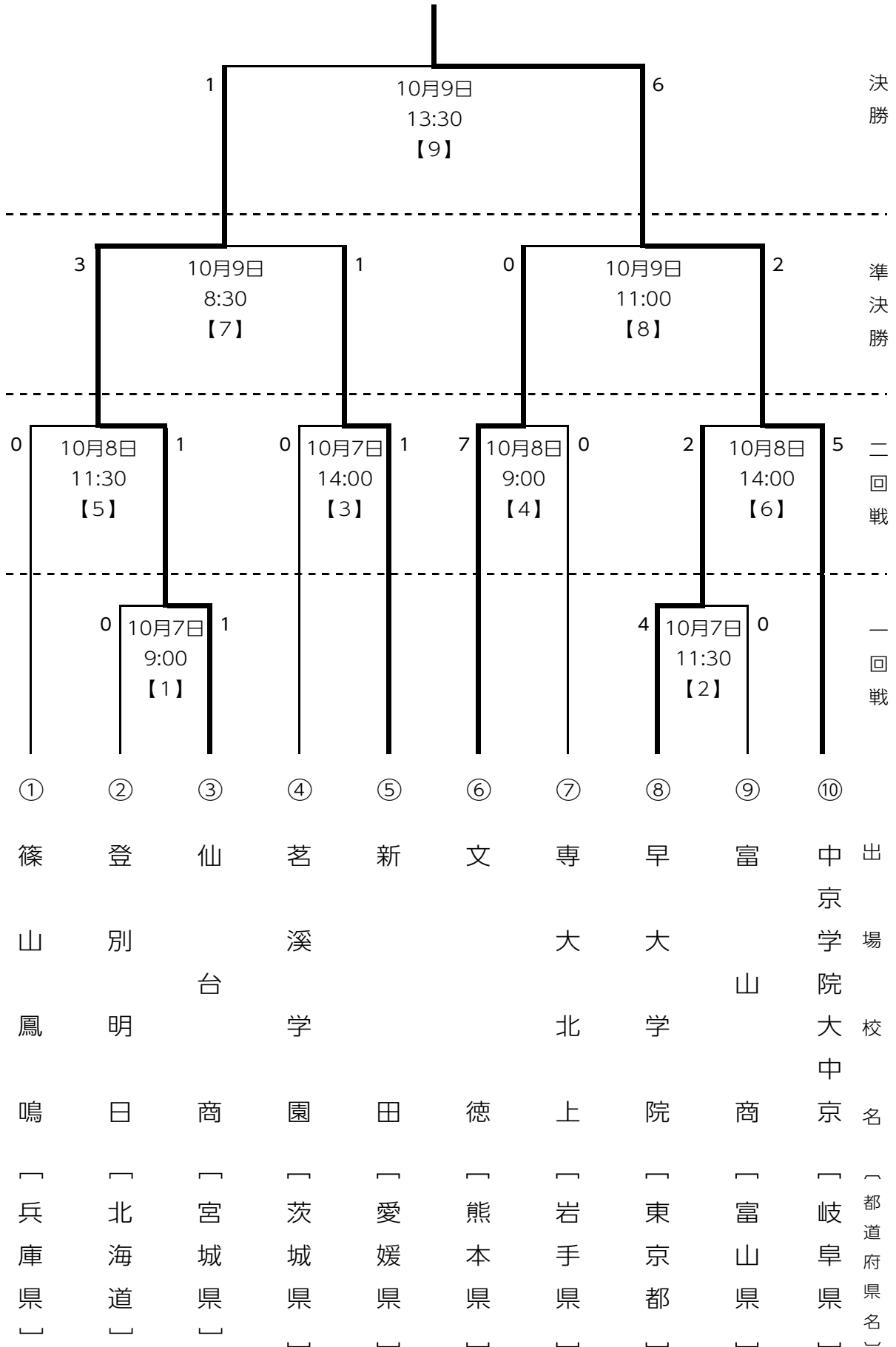

写真編

資料編

ダブルダッチ 競技結果

ダブルダッチとは、2本のロープを使って跳ぶなわとびです。3人以上で行い、子どもから大人まで手軽に楽しめ、集中力、持久力、リズム感、チームワークなどが自然と身に付くスポーツです。

えひめ国体では宇和島市と今治市の2会場で開催されました。宇和島市では、県内在住の小学3年生以上を対象に開催し、前半で体験会を行った後、2分間に跳べた回数を競う「スピード」種目を実施しました。

開始式では、宇和島市出身の平野宇宙さんがリーダーをつとめる「SISTERE」と「岡山県ダブルダッチ協会」がアクロバティックなパフォーマンスを披露し、会場を盛り上げました。

日 時 平成29年6月11日（日） 開始式：13時30分～

会 場 宇和島市総合体育館

参加者 個人の部=106名 チームの部=54名（18チーム）

【チームの部】

順位	記録	チーム名	参加者名		
1	334	大洲なわとびクラブ	上岡 弘侑	金山 明弘	二宮 大
2	297	ロープジャンプUWA D	土居 夢奈	野本 凜	村上 蒼依
3	266	にっこりぴーすレディース	稲田 めぐみ	神山 由美	玉木 みずほ

【個人の部】

順位	記録	参加者名	学校名	学年
1	334	藤原 佑樹	一般	
2	326	渡邊 小侍朗	二名小学校	6
3	325	小松 恋華	番城小学校	3

広報啓発イベント

年	実施日	イベント等名	場所	内容
平成26年度	8月3日	愛顔フェスタ2014	ひめぎんホール (松山市)	宇和島市及び市内開催競技をPR
	8月22日	フジ国体パネル展	フジグラン北宇和島店	パネル展示、みきゃんでPR、啓発物品の配布 (～24日)
	11月30日	北灘げんき村まつり	北灘公民館	国体を紹介するパネルを展示
平成27年度	2月	公民館巡回国体パネル展	市内各公民館	国体を紹介するパネルを展示
	5月16日	武者ゆるキャラ大集合	きさいやロード	ダブルダッチブース
	6月6日	和歌山国体愛媛県選考会 (卓球・成年の部)	宇和島市総合体育館	開会式で国体の啓発、みきゃんでPR
	7月19日	2015愛媛県サッカー選手権大会～第95回天皇杯全日本サッカー選手権大会代表決定戦～	丸山公園多目的グラウンド	PRチラシ・啓発物品 (花の種子) の配布
	7月19日	ダブルダッチ教室	鶴島小学校	ダブルダッチ指導
	7月22日	うわじま牛鬼まつり ガイヤカーニバル	きさいやロード	みきゃんとパレード、風船配布
	8月5日	マンダリンパイレーツホームゲーム公式戦宇和島市応援デー	丸山公園野球場	啓発物品の配布 ぬいぐるみを景品として提供
	8月6日	美徳保育園夕涼み会	美徳保育園	みきゃん貸出
	8月8日	男女共同参画講演会	南予文化会館	ロビーでパネル展、みきゃんでPR
	8月9日	えひめ国体2年前宇和島市クリーン運動	市内全域	開会式で国体の啓発、みきゃんでPR、啓発物品の配布
	8月9日	第8回山泉和子杯卓球選手権大会	宇和島市総合体育館	開会式で国体の啓発、みきゃんでPR
	8月12日	ダブルダッチ講座	岩松公民館	ダブルダッチ指導
	8月22日	フジ国体パネル展	フジグラン北宇和島店	パネル展示、みきゃんでPR、啓発物品の配布 (～23日)
	9月1日	玉津小学校花のリレー	玉津小学校	みきゃんと花のプランター作り
	9月2日	三間幼稚園花のリレー	三間幼稚園	みきゃんと花のプランター作り
	9月4日	番城小学校花のリレー	番城小学校	花のプランター作り
	9月4日	住吉小学校花のリレー	住吉小学校	花のプランター作り
	9月7日	大浦保育園花のリレー	大浦保育園	みきゃんと花のプランター作り
	9月13日	岩松小学校運動会	岩松小学校	全校生徒とみきゃんでえがお体操
	9月18日	第70回国民体育大会壮行会及び奨励金授与式	宇和島市総合体育館	みきゃんと写真撮影
	9月20日	三間小学校運動会	三間小学校	小学校1・2・3年生で「みまっ子えがおダンス」
	9月20日	吉田小学校運動会	吉田小学校	みきゃん貸出
	9月22日	伊達なうまいもの市と幕末偉人伝	きさいやロード	みきゃんとステージPR、ダブルダッチブース
	9月26日	丸穂保育園運動会	丸穂保育園	みきゃん貸出
	10月3日	宇和島済美保育園運動会	宇和島済美保育園	みきゃん貸出
	10月4日	第11回宇和島市障害者体育大会	松野町森の国ドーム	みきゃん貸出
	10月10日	大浦保育園運動会	大浦保育園	みきゃん貸出
	10月10日	JR宇和島駅国体パネル展	JR宇和島駅	国体を紹介するパネルを展示
	10月18日	伊達フェス	きさいやロード	みきゃん貸出
	10月22日	市役所ロビー展 わたしたちのまちのNPO	宇和島市役所 1階ロビー	ダブルダッチ資料展示
	10月22日	ダブルダッチ教室	津島公民館	ダブルダッチ指導
	10月25日	えひめ国体広告パネル及びカウントダウンボード除幕式	丸山公園多目的グラウンド	みきゃんとPR
	11月1日	健康フェスティバル2015	市立宇和島病院	国体みきゃんの風船を提供 パンフ・パネルの設置
	11月8日	宇和島水産高校文化祭	宇和島水産高校	みきゃん貸出
	11月14日	IPI短大学園祭 元気の泉保育園 作品展	元気の泉保育園	みきゃん貸出
	11月15日	天神小学校学習発表会	天神小学校	えがおダンス発表
	11月22日	宇和島伊達400年祭クローズングイベント	和霊公園	みきゃんとステージPR
12月5日	甘崎保育園 おゆうぎ会	甘崎保育園	みきゃん貸出	
1月31日	福祉祭2015	宇和島市総合福祉センター	ボランティア募集コーナー設置	
2月19日	第23回耳の日のつどい	フジグラン北宇和島店	みきゃん貸出	
2月23日	地域ベンチャーインターンシップイベント	鶴島小学校	みきゃん貸出	
3月5日	うわうみだんだんマラソン・ウォーク	旧宇和海中学校ほか	みきゃんが応援、風船配布	
3月15日	三間高校パネル引渡し式	三間高校		
3月20日	絵画コンクール「みきゃんと愛顔でおせったい！えひめ国体」 宇和島市内小中学校生応募作品ロビー展	宇和島市役所 1階ロビー	応募のあったみきゃんの絵を展示 (～25日)	
平成28年度	4月2日	九島大橋開通記念プレイイベント	九島小学校	PRブース設置 (缶バッジ・風船配布、ダブルダッチ)、ステージPR
	5月5日	パークス来航150周年記念 こどもの日イベント	天教公園	PRブース設置 (スタンプラリー、ぬり絵、○×クイズ、ダブルダッチ)
	5月22日	鶴島小学校運動会	鶴島小学校	みきゃん貸出
	5月28日	宇和島市PTA指導者研修会	岩松公民館	みきゃんとPR、パンフ設置
	6月4日	第39回こどもムシ歯予防教室	宇和島市庁舎大ホール	みきゃんでPR、ぬり絵
	6月5日	卓球国体選考会	宇和島市総合体育館	みきゃんとPR
	6月12日	宇和島海の恋人まつり2016	きさいやロード	みきゃんとPR、パンフ設置
	7月2日	吉田町夏祭り	横堀河原周辺	みきゃんとパレード、うちわ配布
7月22日	うわじま牛鬼まつり ガイヤカーニバル	きさいやロード	みきゃんとパレード、うちわ配布	
7月24日	第20回うわじま牛鬼まつりゴミパスターズ作戦	市内一円	みきゃんとPR	

平成 28 年度	7月24日	うわじま牛鬼まつり 親牛鬼パレード	市内一円	国体のぼりで先導
	7月31日	宇和島市PTA連合会 親善球技大会	津島中学校体育館	えがお体操を踊ってPR、みきゃん出演
	8月3日	九島幼稚園 夕涼み会	九島幼稚園	みきゃん貸出
	8月7日	えひめ国体1年前宇和島市クリーン運動	市内全域	開会式で国体の啓発 みきゃんでPR 啓発物品の配布
	8月13日	三間町納涼大会	三間中学校グラウンド	みきゃんとステージPR、うちわ配布
	8月16日	愛媛マングリンパイレーツ公式戦宇和島応援デー	丸山公園野球場	みきゃん貸出
	8月17日	つしま夏祭り	岩松川おまつり河原	みきゃんとパレード、うちわ配布
	9月1日	岩松小学校花植	岩松小学校	みきゃんと花のプランター作り
	9月1日	吉田小学校花植	吉田小学校	花のプランター作り
	9月2日	三間小学校花植	三間小学校	みきゃんと花のプランター作り
	9月2日	鶴島小学校花植	鶴島小学校	花のプランター作り
	9月11日	なでしこリーグ (愛媛FCレディース)	丸山公園陸上競技場	みきゃんが応援
	9月16日	第71回国民体育大会壮行会	宇和島市総合体育館	みきゃんと写真撮影
	9月18日	玉津小学校運動会	玉津小学校	みきゃん貸出
	9月18日	和霊小学校大運動会	和霊小学校	みきゃん貸出
	9月25日	北灘地区運動会	北灘公民館	みきゃん貸出
	10月2日	第12回宇和島市障害者体育大会	松野町森の国ドーム	みきゃん貸出
	10月10日	第11回宇和島市PTA研究大会	宇和島市庁舎大ホール	みきゃんとPR
	10月22日	平成28年度 うわじまっ子園児まつり	宇和島市総合体育館	みきゃん貸出
	10月25日	第24回生涯学習うわじまフェスティバル事業 ～青少年健全育成講演会～「出張! ゴルフ塾 命の授業」	南予文化会館	みきゃん貸出
	10月26日	宇和島市婦人連合会軽スポーツ大会	吉田公民館大ホール	みきゃんが応援
	10月30日	市立宇和島病院 健康フェスティバル2016	市立宇和島病院	みきゃん貸出
	11月3日	おおぞ浪漫祭2016	おはなはん通り (大洲市)	ダブルダッチステージ&ブース
	11月4日	ダブルダッチ講習会	明倫小学校、宇和島市役所大ホール	ダブルダッチ指導
	11月5日	2016秋のおいでな～せ～市	きさいや広場	ダブルダッチステージ&ブース
	11月5日	ダブルダッチ講習会	番城児童クラブ	ダブルダッチ指導
	11月6日	第29回コスモスまつり	中山池自然公園	みきゃん貸出、ダブルダッチステージ&ブース
	11月20日	えひめいやしの南予博クロージングイベント	きさいやロード	ステージPR
	11月20日	第11回消防フェア	宇和島商店街アーケード	みきゃん貸出
	11月26日	環太平洋大学短期大学部学園祭バザー	元気の泉保育園	みきゃん貸出
	12月6日	ダブルダッチ講習会	三間小学校、番城児童クラブ	ダブルダッチ指導
	12月7日	ダブルダッチ講習会	番城小学校	ダブルダッチ指導
	12月8日	ダブルダッチ講習会	和霊小学校、勤労青少年ホーム	ダブルダッチ指導
	12月21日	甘崎保育園クリスマス会	甘崎保育園	みきゃん貸出
	12月23日	第40回吉田町マラソン大会	吉田町内	みきゃんが応援
	1月22日	愛顔つなぐよしもと大博覧会	ひめぎんホール (松山市)	宇和島市及び市内開催競技をPR
	1月28日	ダブルダッチワークショップ	番城公民館	ダブルダッチ指導
	1月29日	津島しらうお&産業祭り	岩松川おまつり河原	ダブルダッチステージ&ブース
	2月19日	番城福祉社会館ふれあい人権フェスタ	番城福祉社会館	みきゃん貸出
	3月5日	うわうみだんだんマラソン・ウォーク	旧宇和海中学校ほか	みきゃんが応援
3月7日	九島幼稚園 国体みきゃんおみこし引渡し式	九島幼稚園	みきゃんとPR	
3月8日	ミニバス全国大会でのPR	宇和島明城MBC	みきゃん貸出	
3月9日	城東中学校2年生の保育実習	城東中学校	みきゃん貸出	
3月19日	北灘げんき村まつり	旧南部小学校	みきゃん貸出	
3月27日	手描き応援のぼり旗口ビー展	宇和島市役所 1階口ビー	市内小中学生による手描きののぼり旗を展示 (～31日)	
4月16日	ふる里だんだん祭り	遊子水荷浦の段畑	ダブルダッチステージ&ブース	
平成 29 年度	4月17日	ダブルダッチ講習会	三浦小学校、少林寺拳法宇和島道院	ダブルダッチ指導
	4月18日	ダブルダッチ講習会	高光小学校、鶴島小学校学童、三間柔道会	ダブルダッチ指導
	4月19日	ダブルダッチ講習会	宇和津小学校、玉津小学校	ダブルダッチ指導
	4月20日	ダブルダッチ講習会	喜佐方小学校、吉田小学校、IPU	ダブルダッチ指導
	4月21日	ダブルダッチ講習会	立間小学校、番城児童クラブ、番城わかばソフト	ダブルダッチ指導
	5月4,5日	伊達なうわじまお城まつり	宇和島城	PRブース設置、みきゃんとステージPR
	5月12日	手描き応援のぼり旗展	三間公民館	市内小中学生による手描きののぼり旗を展示 (～19日)
	5月20日	手描き応援のぼり旗展	岩松公民館	市内小中学生による手描きののぼり旗を展示 (～26日)
	5月21日	市内小学校運動会	天神小学校、高光小学校、二名小学校	みきゃんが応援

平成 29 年度	5月28日	三間小学校運動会	三間小学校	みきゃん貸出
	5月28日	祝えひめ国体開催記念闘牛	闘牛場	みきゃんとPR
	5月29日	手描き応援のぼり旗展	吉田公民館	市内小中学生による手描きののぼり旗を展示（～6月2日）
	6月3日	結出小学校運動会	結出小学校	みきゃん貸出
	6月3日	宇和島Hawaiian Festival	きさいや広場	みきゃんとPR
	6月4日	城東中学校クラスマッチ	城東中学校	みきゃんとPR
	6月15日	おもてなしプロジェクト	城東中学校	みきゃんとPR
	6月15日	絵本「伊達宗利の娘 豊姫物語」お披露目会 贈呈式	宇和島信用金庫	みきゃん貸出
	7月1日	吉田町夏祭り	横堀河原周辺	みきゃんとパレード、うちわ配布
	7月22日	手描き応援のぼり旗展	宇和島市役所 1階ロビー	市内小中学生による手描きののぼり旗を展示（～28日）
	7月22日	うわじま牛鬼まつり ガイヤカーニバル	きさいやロード	みきゃん・ダークみきゃんとパレード、うちわ配布
	7月23日	うわじま牛鬼まつり 宇和島おどり大会	きさいやロード	みきゃん・ダークみきゃんにぎやかし
	7月24日	第21回えひめ国体前うわじま牛鬼まつりゴミバ スターズ作戦	市内一円	みきゃんとPR
	7月24日	うわじま牛鬼まつり 親牛鬼パレード	市内一円	国体のぼりで先導
	8月13日	三間町納涼大会	三間中学校グラウンド	みきゃんとステージPR、うちわ配布
	8月16日	マンガリンパイレーツホームゲーム公式戦宇和島 市応援デー	丸山公園野球場	みきゃんPR
	8月17日	つしま夏祭り	岩松川おまつり河原	みきゃんとステージPR、うちわ配布
	9月1日	おもてなしプロジェクト2	城東中学校	みきゃんとPR
	9月3日	第72回国民体育大会壮行会	宇和島市総合体育館	みきゃんと写真撮影
	9月9日	立正保育園夕涼み会	立正保育園	みきゃん貸出
	9月17日	明倫小学校運動会	明倫小学校	みきゃん貸出
	9月18日	国体直前クリーン新宇和島2017	市内全域	開会式で国体の啓発 みきゃんでPR 啓発物品の配布
	9月24日	遊子小学校運動会	遊子小学校	みきゃん貸出
	9月24日	吉田小学校運動会	吉田小学校	みきゃん貸出
10月14日	大浦保育園運動会	大浦保育園	みきゃん貸出	
10月21日	園児まつり	宇和島市総合体育館	みきゃん貸出	
10月25日	なかよし運動会	宇和島市総合体育館	みきゃん貸出	

炬火イベント

炬火とは、オリンピックの聖火に当たるもので、会期中、選手の活躍を見守るシンボルとなるものです。愛媛県総合運動公園陸上競技場（ニンジニアスタジアム）で行われた総合開会式において、県内各市町で採火した火を集めて、炬火点火となりました。

宇和島市では、毎年7/22～24で開催される宇和島市最大のイベント「うわじま牛鬼まつり」のメインである24日の親牛鬼パレードの前に、宇和島市炬火採火式を開催しました。牛鬼団体らの協力のもと、巨大マイギリを使用して採火を行い、見事「宇和島の火」が誕生しました。

● 宇和島市炬火採火式

日時：平成29年7月24日（月）午後12時20分～12時40分頃

場所：牛鬼すとりと特設ステージ周辺

採火者（10名）

- ・宇和島市役所牛鬼保存会 楠葉拓史会長
- ・丸穂牛鬼保存会 山下忠文名誉会長、松田光樹会長
- ・元結掛発展会牛鬼勇志会 天野主税会長
- ・保田牛鬼保存会 枚原宏二会長
- ・津島太鼓集団 雅 吉川久美会長
- ・二名小学校 渡邊小侍朗さん（ダブルダッチ小学生1位）
- ・親子ボランティア 田中美香さん、小晴さん
- ・みきゃん

点火者（3名）

- ・宇和島市長（石橋寛久前市長）
- ・宇和島市体育協会 梶谷秀太会長
- ・7代目パール王子 山下亮さん

※「宇和島の火」は国体開幕まで市役所総合案内横に展示しました。

印刷物・グッズ等

	平成27年度		平成28年度		平成29年度	
印刷物			PRポスター	1,000枚	観戦ガイドブック	8,000冊
			PRチラシ	10,000枚	炬火イベントチラシ	2,000枚
					宿泊マップ	3,000枚
					宇和島市長賞カタログ	110冊
					民泊家庭用看板	21枚
					弁当かけ紙	1,500枚
グッズ	風船	1,000個	スタンドPOP	35枚	風船	300個
	シール	1,000枚	リハーサル大会用資料袋	2,000枚	会場装飾用のぼり旗	800枚
	開催競技PRのぼり旗	20枚	イベント配布用うちわ	1,000枚	歓迎のぼり旗（伊達にゃんよ）	350枚
	クリアファイル	7,200枚	イベント配布用紙うちわ	700枚	本大会用資料袋	3,300枚
	花プランター用ステッカー	150枚	会場装飾用のぼり旗	500枚	スティックバルーン	2,200個
	缶バッチ32mm	1,000個	観光PRのぼり旗	30枚	記念品（みかんジュースセット）	1670個
	缶バッチ56mm	1,000個	スタンドPOP【協賛】	50枚	記念品（ストラップ）	2,050個
	ガーデンピック	150枚	三角POP【協賛】	4,000枚	学校観戦用うちわ【協賛】	2,300枚
	マグネットシート	50枚	クリアファイル【協賛】	2,500枚		
	手描きのぼり旗	240枚				
	会場装飾用のぼり旗	300枚				
	工 作 物	横断幕（写真撮影用）	1枚	横断幕（競技会場・JR駅・写真撮影用）	9枚	横断幕（国道56号・競技会場）
懸垂幕（各支所）		3枚	懸垂幕（市役所・JR駅前）	2枚	ガラス面シート（市役所・各支所・競技会場）	5枚
カウントダウンボード（市役所・競技会場）		3基	ガラス面シート（JR宇和島駅）	4枚	炬火展示台	1基
屋外広告塔（県と共同設置）		1基			街宣車用看板	1枚
階段装飾（競技会場）		2ヶ所			階段装飾（競技会場）	1ヶ所
そ の 他	国体みきゃん着ぐるみ	1体	バス車体広告板	6枚	路面装飾（競技会場）	1ヶ所
	顔出しパネル	1基				



広 報

市広報誌（広報うわじま）に国体情報紙「国体かわら版」を折込、市内小中学生に子供向け国体情報紙「国体かわら版KIDS」を配布しました。また、宇和島ケーブルテレビで毎月1回、FMがいやで毎日3回（土日は2回、内容は毎週更新）、国体情報番組「宇和島から盛り上げよう！国体みきゃんだより」を放送しました。

(内容)

年 度	月	国体かわら版		国体みきゃんだより	
		広報うわじま	KIDS	宇和島ケーブルテレビ	FMがいや
平成 26 年度	6月	※誌面で開催決定のお知らせ			
	2月	※誌面で競技別会期決定のお知らせ			
平成 27 年度	6月	※誌面で競技紹介（卓球）			
	8月	※誌面で競技紹介（バスケットボール）			
	10月	※誌面で競技紹介（サッカー女子）			
	12月	※誌面で競技紹介（レスリング）			
	2月	※誌面で競技紹介（高校野球軟式）			
平成 28 年度	4月	※誌面で競技紹介（ダブルダッチ）			
	5月		第1号配布（国体の概要、リハーサル大会、ダブルダッチ紹介）	市長挨拶、国体の概要、ボランティア募集	
	6月	vol.1折込（国体の概要、ボランティア・ふるまい団体募集）		ふるまい団体募集、民泊家庭募集	国体の概要、民泊家庭募集、ボランティア募集、ふるまい団体募集
	7月	※誌面にふるまい団体募集のお知らせ		バスケットボール・高校野球軟式競技紹介&リハーサル大会のお知らせ、1年前クリーン運動のお知らせ	高校野球軟式競技紹介、クリーン運動、高校野球軟式リハーサル大会のお知らせ、バスケットボール競技紹介
	8月	※誌面にバスケットボールリハーサル大会のお知らせ		ダブルダッチ紹介、夏の国体PR、協賛募集	バスケットボールリハーサル大会のお知らせ、卓球競技紹介、サッカー競技紹介、レスリング競技紹介、ダブルダッチ競技紹介
	9月	vol.2折込（リハーサル大会の結果・予定、各種運動紹介、協賛募集）	第2号配布（ボランティアについて、夏休みの活動）	親子ボランティア、花いっぱい運動に、卓球競技紹介&リハーサル大会のお知らせ	親子ボランティア、花いっぱい運動、応援のぼり旗、協賛募集
	10月	※誌面に卓球リハーサル大会のお知らせ		ふるまい料理試作、サッカー・レスリング競技紹介&リハーサル大会のお知らせ	卓球リハーサル大会のお知らせ、サッカーリハーサル大会のお知らせ、えがおダンス・えがお体操、情報支援ボランティア募集
	11月	※誌面にレスリングリハーサル大会のお知らせ		いわて国体視察、リハーサル大会まとめ、ダブルダッチ体験会、CMver.1放送開始	レスリングリハーサル大会のお知らせ、リハーサル大会まとめ、国体の主催者と国体マーク、国体の順番、みきゃんとイメージソング

平成28年度	12月	vol.3折込（リハーサル大会まとめ、おもてなしの様子、ふるまい団体募集）		バスケットボール強化合宿、国体出場経験者インタビュー、ふるまい団体募集	愛称と開催期間、選手の宿泊、ふるまい団体募集、競技数と表彰
	1月		第3号配布（リハーサル大会の様子、ダブルダッチ紹介、市内装飾紹介）	国体出場経験者インタビュー、強化指定校紹介	優勝に向けた取り組み、開催地の決定時期と冬季国体、競技の種類、参加年齢とターゲットエイジ
	2月			国体出場経験者インタビュー、強化指定校紹介、手書き応援のぼり旗作成風景	デモスポ、愛顔運動、軟式野球と硬式野球&グレコローマンとフリースタイルの違い
	3月	vol.4折込（ボランティア募集、申込書）		手描き応援のぼり旗作成風景、ボランティア募集、宇和島市オリジナルポロシャツ販売	売店募集、国体みきゃんグッズ紹介&宇和島市オリジナルポロシャツ販売、ドーピングについて&手描き応援のぼり旗口ピー展のお知らせ、ボランティア募集、回数のない国体&国体道路
平成29年度	4月	vol.5折込（国体の概要、ダブルダッチ参加者募集、申込書）	第4号配布（ダブルダッチ参加者募集、手描き応援のぼり旗、卓球競技紹介）	ダブルダッチ参加者募集、市内装飾紹介、国体文化プログラム「伊達なうわじまお城まつり」のお知らせ、CMver.2放送開始	ダブルダッチ参加者募集、宇和島市開催競技の起源、国体文化プログラム「伊達なうわじまお城まつり」のお知らせ
	5月	vol.6折込（民泊、市内装飾紹介、宇和島市オリジナルポロシャツ販売中）		民泊推進会議、愛媛FCLレディースインタビュー、えひめ国体開催記念闘牛のお知らせ	宇和島市開催競技の起源、国体出場経験者インタビュー、えひめ国体開催記念闘牛のお知らせ
	6月	vol.7折込（国体文化プログラム、学校観戦、国体みきゃん日より放送中）	第5号配布（ダブルダッチ開催報告、運動会でのPR、バスケットボール&サッカー競技紹介）	ダブルダッチ開催報告、運動会でのPR&学校観戦、弁当施設紹介	閉閉会式観覧者募集、強化指定校インタビュー
	7月	vol.8折込（炬火採火式のお知らせ、ダブルダッチ開催報告、運動会でのPR）		ボランティア研修会、炬火採火式のお知らせ、津島高校チアリーダー部インタビュー	愛媛FCLレディースインタビュー、民泊家庭インタビュー、宇和島市炬火採火式のお知らせ、弁当施設インタビュー
	8月	vol.9折込（国体直前クリーン新宇和島2017のお知らせ、花いっぱい運動、ボランティア研修会、応援アプリ紹介）		国体PR&炬火採火式の様子、花いっぱい運動&国体直前クリーン新宇和島2017のお知らせ、駐車場&無料シャトルバスの案内	国体直前クリーン新宇和島2017のお知らせ、ボランティア経過&インタビュー、津島高校チアリーダー部インタビュー、ふるまいのお知らせ、交通&駐車場情報
	9月	特別号（開催競技紹介、交通情報・会場情報）※誌面掲載	第6号配布（競技日程、夏祭りでのPR、国体直前クリーン新宇和島2017のお知らせ、レスリング&高校野球軟式競技紹介）	大会内容のお知らせ	大会内容のお知らせ（卓球・バスケットボール・サッカー・レスリング）
	10月	vol.10折込（各種案内、会場地図）		総合開会式の様子、市内開催競技ダイジェスト	大会内容のお知らせ（高校野球球軟式）、国体結果、総まとめ
	11月	※誌面に特集記事掲載		総まとめ、市長挨拶	
	12月		最終号配布（国体の様子）		

（その他）

- ・ホームページとFacebook ページを開設（H26.8/8～H29.12/28）
- ・街宣実施（H29.8/28～9/29）

ボランティア活動

平成27年12月1日から平成29年3月31日までボランティアの募集を行い、国体では企業や各種団体を含め298名の皆様にご参加いただきました。

【区分】

区分	説明	募集数	応募数	参加数
運営ボランティア	個人参加、団体参加のいずれか（中学生以上対象）	350	397	213
親子ボランティア	小学校3～6年生の児童と保護者がペアで活動（土日祝日のみ）	80	68	68
情報支援ボランティア	手話による情報支援を行う（受付案内係に配置）	21	20	16
写真ボランティア	記録用の写真撮影を行う	若干名	1	1

計 - 486 298

【活動内容】

係	活動内容
受付案内係	受付/資料の配布/情報支援
競技会場係	出入口での案内/靴袋配布/観覧席への誘導/ADチェック
美化休憩所係	花の水やり/簡単な清掃/ゴミの回収
会場サービス係	ドリンクサービス/お弁当の配布
総合調整部広報記録係	会場内の写真撮影

【活動実績】

(延べ人数)

競技会場	国体開催期間											合計
	9/30 (土)	10/1 (日)	10/2 (月)	10/3 (火)	10/4 (水)	10/5 (木)	10/6 (金)	10/7 (土)	10/8 (日)	10/9 (月・祝)	10/10 (火)	
卓球	21	21	15	14	14							85
バスケットボール		17	12	11	12							52
サッカー			13	14	14	14						55
レスリング								24	23	25	20	92
高等学校野球							雨天中止	13	14	13		40
各会場写真撮影		1	1	1	1		雨天中止		1	1	1	7
合計 (日毎)	21	39	41	40	41	14	雨天中止	37	38	39	21	331

花いっぱい運動

市内の小中学校等に協力いただき、育成した国体推奨花（サルビア・マリーゴールド等）を各競技会場や駅等に飾りました。（花苗や土、プランター等の資材は県より提供）。また、市民総参加の花いっぱい運動を目指し、啓発グッズとしてガーデンピックを作製して、市内の花育成団体へ計144枚を配布・使用していただきました。

参加数・プランター育成数

区分	平成27年度		平成28年度		平成29年度	
	参加数	プランター数	参加数	プランター数	参加数	プランター数
小学校	3校	90基	4校	300基	8校	600基
中学校	-	-	-	-	4校	300基
幼稚園・保育園	2園	20基	-	-	-	-
市役所	1課	10基	-	-	1課	75基
計	6	120基	4	300基	13	975基

※宇和島市の花苗の育成は、愛媛県立三間高等学校が担当しました。

クリーン運動

国体に向けたクリーン運動として、競技会場周辺をはじめ市内各所の清掃活動を行いました。

内容	実施日	清掃場所	参加人数
えひめ国体 2 年前宇和島市クリーン運動	平成27年8月9日(日)	市内各所 (国道56号沿道、市街地・市総合体育館・丸山公園周辺等)	1,672人
第20回うわじま牛鬼まつりゴミバスターズ作戦	平成28年7月24日(日)	市内各所 (和霊公園、J R宇和島駅、きさいや広場等)	423人
えひめ国体 1 年前宇和島市クリーン運動	平成28年8月7日(日)	市内各所 (国道56号沿道、市街地・市総合体育館・丸山公園周辺等)	1,659人
第21回えひめ国体前うわじま牛鬼まつりゴミバスターズ作戦	平成29年7月24日(月)	市内各所 (和霊公園、J R宇和島駅、きさいや広場等)	428人
国体直前クリーン新宇和島2017	平成29年9月18日(月・祝)	市内各所 (国道56号沿道、市街地・市総合体育館・丸山公園周辺等)	1,867人

学校観戦

スポーツへの関心を高めるとともに、全国から訪れる選手を応援する「おもてなし」を目的として、市内小中学校（希望校）による学校観戦を実施しました。また、応援グッズを作製・配布しました。

(単位：人)

区分	卓球	バスケットボール	サッカー	レスリング	高等学校野球	合計
小学校	163	197	593(791)	242	0(150)	1,195(1,543)
中学校	858	357	0	294	0(635)	1,509(2,144)
合計	1,021	554	593(791)	536	0(785)	2,704(3,687)
応援グッズ	うちわ	スティックバルーン	スティックバルーン	うちわ	スティックバルーン	

※()内は雨天により中止した数を含む。

歓迎装飾

各地にのぼり旗や花プランターを飾り、来場者を温かくお迎えしました。

	名称	のぼり旗	手描きののぼり旗	プランター	広告塔	横断幕	懸垂幕	ガラス面シート	カウントダウンボード	階段装飾 路面装飾	備考
競技会場	宇和島市総合体育館	280	47	300		2		1	1	1	
	丸山公園陸上競技場	250	47	300		1			1	2	
	丸山公園野球場	150	47	陸上競技場より移設		1					
	鬼北総合公園体育館	20	47	鬼北町が準備		1					共催である鬼北町が装飾を実施
練習会場	三間小学校			25							
	三間中学校	3		25							
	三間高等学校			25							
	三間町国民体育館	3		25							
	城南中学校			35							
	城北中学校			50							
交通拠点・観光地等	JR宇和島駅(周辺含む)	50		25		5	1	4			
	道の駅うわじま きさいや広場	33		15	1						
	道の駅みま	40		25							
	道の駅 津島やすらぎの里	20									
	宇和島城	19									
	伊達博物館	16		25							
	天赦園	16									
	闘牛場	10		25							
	国道・県道・市道沿い	200				2					
その他	宇和島市役所	120		75			5	4	1		
	市内店舗等	300									
	計	1,530	188	975	1	12	6	9	3	3	

手描き応援のぼり旗

市内の全小中学校が、各都道府県を応援する手描きののぼり旗を作製しました。

作製枚数	設置枚数	依頼枚数	
		小学校	中学校
188枚	各競技会場(4会場)へ 47枚ずつ	5,6年生のクラス数 ※児童数により調整	全学年のクラス数×2

※国体開催前には、本庁・支所などにのぼり旗を展示し、開催機運を高めました。

企業協賛

14の企業及び団体から協賛物品をいただき、広報啓発やおもてなしに活用させていただきました。

(申込順)

企業・団体名	協賛内容
佐川印刷株式会社吉田工場	スタンドPOP
大塚製菓株式会社松山出張所	ポカリスエット
宇和島自動車株式会社	懸垂幕掲出料
	バス車体広告掲出料
宇和島ケーブルテレビ株式会社	三角POP
株式会社STNet	クリアファイル
株式会社マルナカ宇和島店	大番・善助餅（ふるまい菓子）
宇和島商工会議所	懸垂幕作成・設置
匿名	学校観戦用うちわ
えひめ南農業協同組合	えひめみかんいよかんジュース
有限会社おのがみ	大番（ふるまい菓子）
有限会社浜田商店	善助餅（ふるまい菓子）
パティシエ・ド・ポルト	みかんやけん（ふるまい菓子）
吉弘菓子舗	蜜饅頭（ふるまい菓子）
株式会社デコレ	国体おもてなしクッキー



文化プログラム

国体文化プログラム事業として8施設の常設展示、24件の事業を実施しました。

(常設展示を除き実施順)

事業名	会場	期間
国指定重要文化財 宇和島城天守	各施設	通年(無休)
名勝 天赦園		通年(12/11以降の毎月曜日、12/28～1/1)
重要文化的景観 遊子水荷浦の段畑		通年
畦地梅太郎記念美術館・井関邦三郎記念館		通年 ※休館日(火)祝休日の場合は直後の平日・1/1
吉田ふれあい国安の郷		通年 ※休館日12/31～1/1
宇和島市立歴史資料館		通年 ※休館日(月)月祝の場合は翌日、12/29～1/3
宇和島市立城山郷土館		通年(無休)
日本庭園 南楽園		通年 ※休園期間12/29～1/1
定期闘牛大会	市営闘牛場	1月2日(月)・4月2日(日)・5月28日(日)・7月24日(月)・8月14日(月)・10月22日(日)
いのちの写真展～僕たちは ここにいる～	吉田公民館	4月2日(日)～15日(土)
宇和島市立伊達博物館 春期特別展	伊達博物館	4月21日(金)～6月4日(日)
天赦園 春の呈茶会	名勝 天赦園	4月23日(日)～5月28日(日)の日曜日・祝祭日
伊達なうわじまお城まつり	宇和島城周辺	5月4日(木・祝)・5日(金・祝)
仙台フィルムメンバーによる名曲のタベ	南予文化会館	5月12日(金)
吉田町夏祭り	宇和島市吉田町各所	7月1日(土)
和霊大祭・うわじま牛鬼まつり	市内各所	7月22日(土)～24日(月)
コスモス名曲コンサート2017	コスモスホール三間	8月6日(日)
茨城県立大洗高校マーチングバンド演奏会宇和島公演	南予文化会館	8月7日(月)
第50回三間町納涼大会	三間中学校グラウンド	8月13日(日)
つしま夏祭り	岩松川お祭り広場	8月16日(水)・17日(木)
宇和島市立伊達博物館 秋期特別展	伊達博物館	9月16日(土)～10月29日(日)
第7回オープンスペースきゃっち写真展	きさいや広場	9月30日(土)～10月10日(火)
第48回吉田町芸能祭	吉田公民館	10月1日(日)
第59回宇和島市民文化祭	南予文化会館 他	10月14日(土)～12月3日(日)
吉田の産業祭り「きなはいや吉田三万石2017」	宇和島市吉田町東小路	10月15日(日)
第13回美沼の里産業文化まつり	コスモスホール三間 他	10月28日(土)・29日(日)
第47回吉田町文化祭	吉田公民館	11月3日(金・祝)・4日(土)
吉田秋祭り(吉田おねり行列)	宇和島市吉田町各所	11月3日(金・祝)
第44回津島町文化祭	岩松公民館	芸能:11月5日(日) 展示:11月17日(金)～19日(日)
第30回みま町コスモスまつり	中山池自然公園	11月5日(日)
第28回宇和島市産業まつり	市内各所	11月12日(日)
第7回オープンスペースきゃっち写真展	吉田公民館	11月19日(日)～12月3日(日)

案 内 所

・総合案内所

設置場所	設置期間	開設時間
J R 宇和島駅	9/30 (土) ~ 10/10 (火)	9 : 00 ~ 18 : 00

※10/6は雨天による競技中止のため閉設。また、競技の進行により閉設時間を早めた日もあります。

・受付案内所

競技名	設置期間	開設時間
卓球	9/28(木)～10/4(水)	7:30 (9/28は9:30、9/29は8:30)～競技終了約15分後まで
バスケットボール	10/1(日)～10/4(水)	8:00～競技終了約30分後まで
サッカー	10/2(月)～10/5(木)	競技開始約2時間前～競技終了約30分後まで
レスリング	10/6(金)～10/10(火)	7:30 (10/6は9:30)～競技終了30分後まで
高等学校野球	10/6(金)～10/9(月・祝) ※10/6は競技団体受付のみ	競技開始約1時間30分前～競技終了約30分後まで

お も て な し

・無料ドリンクサービス

各競技会場で無料ドリンクサービスを実施しました。

(単位：本)

競技名	期間	場所	炭酸飲料 1.5ℓ	スポーツ飲料 2.0ℓ	お茶 2.0ℓ	みかんジュース 1.0ℓ
卓球	9/30(土)～10/4(水)	2箇所	109	44	178	248
バスケットボール	10/1(日)～10/4(水)	2箇所	75	21	41	141
サッカー	10/2(月)～10/5(木)	1箇所	59	28	61	64
レスリング	10/7(土)～10/10(火)	2箇所	215	119	112	248
高等学校野球	10/7(土)～10/9(月) ※10/6は雨天により中止	1箇所	61	23	48	73
計			519	235	440	774

※卓球のお茶(178本)は、練習会場提供分を含む。

・売 店

各競技会場に売店を設置しました。

競技名	設置期間	販売品目別出店数							合計
		スポーツ用品	地元物産品	飲食物	国体グッズ	授産製品	宅配便	その他	
卓球	9/30(土)～10/4(水)	7	1		1	1	1		11
バスケットボール	10/1(日)～10/4(水)	7	1		1				9
サッカー	10/2(月)～10/5(木)		2	2	1	1			6
レスリング	10/7(土)～10/10(火)	4	2		2	1	1	1	11
高等学校野球	10/7(土)～10/9(月・祝) ※10/6は雨天により中止	1	1	1	1	1		1	6

・ふるまい

宇和島の食を PR するため、各競技会場に「ふるまいコーナー」を設置し、宇和島市の食材を使った料理や郷土料理、特産品を提供しました。(提供開始時間：11:30～なくなり次第終了)

競技	実施日	内容	提供数	協力団体
卓球	9/30 (土)	おにぎりセット (鯛めしおにぎり&じゃこ天おにぎり)	300	株式会社コバヤ
	10/1 (日)	戸島ぶりの照り焼き丼	300	うわうみ漁協戸島支所女性部ととまむ
	10/2 (月)	炊込鯛めし	200	JA えひめ南女性部
	10/3 (火)	鯛そうめん	200	宇和島市生活研究協議会
	10/4 (水)	野菜入りじゃこ天	200	宇和島市食生活改善推進協議会
バスケットボール	10/1 (日)	おにぎりセット (鯛めしおにぎり&じゃこ天おにぎり)	300	株式会社コバヤ
	10/2 (月)	おにぎりセット (鯛めしおにぎり&じゃこ天おにぎり)	200	株式会社コバヤ
	10/3 (火)	生甘酒	200	企業組合いわまつ
	10/4 (水)	宇和島銘菓 (大番&善助餅)	150	株式会社マルナカ宇和島店
サッカー	10/2 (月)	炊込鯛めし	200	遊子漁業協同組合女性部
	10/3 (火)	ブラッドオレンジ香るカレーパン	200	小麦粉発酵工房 TOM×2 (CoCo 壱番屋 宇和島国道 56 号店)
	10/4 (水)	おにぎりセット (鯛めしおにぎり&じゃこ天おにぎり)	200	株式会社コバヤ
	10/5 (木)	宇和島銘菓 (大番&善助餅)	150	有限会社おのがみ、有限会社浜田商店
レスリング	10/7 (土)	炊込鯛めし ひじきコロケバーガー	200 100	遊子漁業協同組合女性部
	10/8 (日)	野菜入りじゃこ天	300	宇和島市食生活改善推進協議会
	10/9 (月・祝)	おにぎりセット (鯛めしおにぎり&じゃこ天おにぎり)	300	株式会社コバヤ
	10/10 (火)	鯛そうめん	150	宇和島市生活研究協議会
高等学校野球	10/6 (金)	ブラッドオレンジ香るカレーパン	200	小麦粉発酵工房 TOM×2 (CoCo 壱番屋 宇和島国道 56 号店)
	10/7 (土)	おにぎりセット (鯛めしおにぎり&じゃこ天おにぎり)	200	株式会社コバヤ
	10/8 (日)	炊込鯛めし	200	遊子漁業協同組合女性部
	10/9 (月・祝)	宇和島銘菓 (みかんやけん & 善助餅 & 蜜饅頭)	150	パティシエ・ド・ポルト、有限会社浜田商店、吉弘菓子舗

※10/6 は雨天による競技中止に伴い、練習会場にて選手・監督の皆さんに提供しました。

※バスケットボール競技会場では、全日、鬼北町実行委員会によりキジの串焼き (一般社団法人 鬼北町農業公社 鬼北きじ工房協力) がふるまわれました。

宿 泊

県と全市町の実行委員会が合同で「愛顔つなぐえひめ国体合同配宿センター」を設置し、配宿業務を実施しました。

市内での宿泊施設に限られる中、市内に配宿できなかった選手・監督は市外（西予市、鬼北町、松野町、愛南町、高知県宿毛市、四万十市、梶原町）への広域配宿としました。また、卓球競技少年女子種別においては民泊を実施しました。

宿泊の実績

(単位：人)

競技名	参加者区分	配宿先	9/27 (水)	9/28 (木)	9/29 (金)	9/30 (土)	10/1 (日)	10/2 (月)	10/3 (火)	10/4 (水)	10/5 (木)	10/6 (金)	10/7 (土)	10/8 (日)	10/9 (月・祝)	10/10 (火)	
卓球	役員	市内		10	96	95	73	65	63	4							406
	選手	市内	20	204	372	379	334	278	193	23							1,803
		市外		29	107	112	100	58	35	4							445
		民泊		50	98	98	98	98	78	5							525
	小計		20	293	673	684	605	499	369	36							3,179
バスケットボール	役員	市内				15	19	24	19								77
	選手	市外			104	209	190	136	119	21							779
	小計				104	224	209	160	138	21							856
サッカー	役員	市内				42	31	18	20	1							112
	選手	市外		17	57	123	355	311	150	104	40						1,157
	小計			17	57	123	397	342	168	124	41						1,269
レスリング	役員	市内									29	160	161	161	154		665
	選手	市内									147	268	291	282	254	31	1,273
		市外									222	450	476	432	408	20	2,008
	小計									398	878	928	875	816	51	3,946	
高等学校 野球	役員	市内							1	7	29	32	28	24	0		121
	選手	市外							60	175	216	219	218	149	63		1,100
	小計								61	182	245	251	246	173	63		1,221
合 計			20	310	834	1,031	1,211	1,001	736	363	684	1,129	1,174	1,048	879	51	10,471

※サッカーは女子種別全体

弁 当

選考基準に基づき指定した4業者により、昼食弁当を斡旋・支給しました。

指定弁当調製施設（平成28年11月3日指定、順不同）

- ①株式会社きむら（愛媛県宇和島市御幸町2丁目2-26）
- ②株式会社あこやひめ（愛媛県宇和島市津島町高田甲2115-1）
- ③なかつ屋（愛媛県宇和島市川内962-6）
- ④愛和観光株式会社（愛媛県宇和島市高串3-58）

弁当の種類

- ①斡旋弁当：選手・監督のうち希望する方に有償で販売する弁当（一食972円（税込））
- ②支給弁当：競技役員、競技補助員、競技会補助員等は無償で提供する弁当（一食700円（税込））

弁当の調製数

競技名	種類	9/28 (木)	9/29 (金)	9/30 (土)	10/1 (日)	10/2 (月)	10/3 (火)	10/4 (水)	10/5 (木)	10/6 (金)	10/7 (土)	10/8 (日)	10/9 (月・祝)	10/10 (火)	合計
卓球	斡旋	0	0	84	96	64	30	10							284
	支給	26	162	297	298	272	243	210							1,508
バスケットボール	斡旋		0	0	79	60	29	17							185
	支給		25	121	171	170	151	116							754
サッカー	斡旋			0	0	20	18	0	0						38
	支給			1	1	155	150	144	114						565
高等学校野球	斡旋							0	0	65	2	0	0		67
	支給							50	90	162	181	183	182		848
レスリング	斡旋								0	0	293	294	264	141	992
	支給								50	60	410	400	410	400	1,730
合 計	斡旋	0	0	84	175	144	77	27	0	65	295	294	264	141	1,566
	支給	26	187	419	470	597	544	520	254	222	591	583	592	400	5,405

医 療 救 護

各競技会場に救護所を設置し、応急処置などを行いました。

競技ごとの救護所従事者・取扱傷病者数については、下記のとおりです。

○卓球競技（宇和島市総合体育館）

従事者：保健師 3名

取扱傷病者数

(() 内は傷病者のうち選手以外の傷病者)

日	胃腸 障害	感冒	貧血	頭痛	熱中症	疲労	眼症	打撲	捻挫	骨折	脱臼	筋腱 断裂	創傷	その他	合計
9/30 (土)														2 (1)	2 (1)
10/1 (日)						1 (1)									1 (1)
10/2 (月)		1 (1)													1 (1)
10/3 (火)		1 (1)											1 (1)		2 (2)
10/4 (水)								1					1		2
合計		2 (2)				1 (1)		1					2 (1)	2 (1)	8 (5)

○バスケットボール競技（鬼北総合公園体育館）

従事者：医師 1名、看護師 1名、保健師 1名

取扱傷病者数

（（）内は傷病者のうち選手以外の傷病者）

日	胃腸障害	感冒	貧血	頭痛	熱中症	疲労	眼症	打撲	捻挫	骨折	脱臼	筋腱断裂	創傷	その他	合計
10/1 (日)					1 (1)									1 (1)	2 (2)
10/2 (月)														2 (1)	2 (1)
10/3 (火)													1		1
10/4 (水)															0
合計					1 (1)								1	3 (2)	5 (3)

○サッカー競技（宇和島市丸山公園陸上競技場）

従事者：保健師 2名

取扱傷病者数

（（）内は傷病者のうち選手以外の傷病者）

日	胃腸障害	感冒	貧血	頭痛	熱中症	疲労	眼症	打撲	捻挫	骨折	脱臼	筋腱断裂	創傷	その他	合計
10/2 (月)														1 (1)	1 (1)
10/3 (火)									1						1
10/4 (水)													1		0
10/5 (木)											1*				1
合計					1 (1)				1		1			1 (1)	3 (1)

※うち救急搬送 1件（10月5日 脱臼）

○レスリング競技（宇和島市総合体育館）

従事者：医師 1名、歯科医師 1～2名、看護師 2名、柔道整復師 2～3名、保健師 4名

取扱傷病者数

（（）内は傷病者のうち選手以外の傷病者）

日	胃腸障害	感冒	貧血	頭痛	熱中症	疲労	眼症	打撲	捻挫	骨折	脱臼	筋腱断裂	創傷	その他	合計
10/7 (土)								3*	4				2	5*	14
10/8 (日)											3		5	4	12
10/9 (月)	2 (2)			1				4		1			5	4* (2)	17 (4)
10/10 (火)									1		1		2	1	5
合計	2 (2)			1				7	5	1	4		14	14 (2)	48 (4)

※うち救急搬送 3件（10月7日 打撲、その他、10月9日 その他）

○高等学校野球競技（宇和島市丸山公園野球場）

従事者：保健師 2名、理学療法士 2名

取扱傷病者数

日	胃腸障害	感冒	貧血	頭痛	熱中症	疲労	眼症	打撲	捻挫	骨折	脱臼	筋腱断裂	創傷	その他	合計
10/7 (土)															0
10/8 (日)	1			1										1	3
10/9 (月)															0
合計	1			1										1	3

理学療法士処置数

日	試合前			試合中			試合後			合計
	テーピング	ストレッチ指導	アイシング	テーピング	ストレッチ指導	アイシング	テーピング	ストレッチ指導	アイシング	
10/7 (土)	3	3						4	4	14
10/8 (日)	4	3		1		1		6	7	22
10/9 (月)	6		1				3		4	14
合計	13	6	1	1		1	3	10	15	50

環境衛生

競技会場では、定期的に清掃・ごみ収集・花の水やり等を行い、快適な環境づくりに努めました。

会場のごみの収集の実績

(単位：袋 (90ℓ))

競技名	種類	9/28 (木)	9/29 (金)	9/30 (土)	10/1 (日)	10/2 (月)	10/3 (火)	10/4 (水)	10/5 (木)	10/6 (金)	10/7 (土)	10/8 (日)	10/9 (月・祝)	10/10 (火)	合計
卓球	燃えるごみ	2	2	11	19	9	14	7							64
	ペットボトル	1	1	7	13	11	5	5							43
	ビン・カン	1	1	3	3	3	2	1							14
	小計	4	4	21	35	23	21	13							121
バスケット	燃えるごみ				10	5	4	4							23
	ペットボトル				3	3	2	2							10
	ビン・カン				1		1								2
	小計				14	8	7	6							35
サッカー	燃えるごみ					6	9	9	7						31
	ペットボトル					1	2	2	4						9
	ビン・カン					1	1	1	2						5
	小計					8	12	12	13						45
レスリング	燃えるごみ									11	15	17	15	9	67
	ペットボトル									7	10	6	8	5	36
	ビン・カン									6	3	3	4	4	20
	小計									24	28	26	27	18	123
高等学校野球	燃えるごみ										11	12	14		37
	ペットボトル										3	5	6		14
	ビン・カン										1	2	1		4
	小計										15	19	21		55
合計	4	4	21	49	39	40	31	13	24	43	45	48	18	379	

交通誘導・警備

競技会場や臨時駐車場に競技会係員を配置するとともに、交通誘導警備員を委託配置し、安全かつ的確な誘導に努めました。

また、競技会場の仮設物等の火災・盗難等を防止するため、夜間警備員を委託配置しました。

○警備員配置実績

(単位：人)

競技	場所	種別	9/28 (木)	9/29 (金)	9/30 (土)	10/1 (日)	10/2 (月)	10/3 (火)	10/4 (水)	10/5 (木)	10/6 (金)	10/7 (土)	10/8 (日)	10/9 (月・祝)	10/10 (火)	小計	合計
卓球	宇和島市総合体育館	交通	3	3	3	3	3	3	3							21	52
		夜間	2	2	2	2	2	2	2							14	
	三間町国民体育館	交通	2	2	2	2	2	2								12	
	大浦臨時駐車場	交通			1	1	1	1	1							5	
レスリング	宇和島市総合体育館	交通										2	2	2	2	8	22
		夜間								2	2	2	2	2		10	
	大浦臨時駐車場	交通										1	1	1	1	4	
バスケット ボール	鬼北総合公園	交通				6	6	6	6							24	32
		夜間			2	2	2	2								8	
高等学校 野球	丸山公園	交通									3	5	5	5		18	28
		夜間							2	2	2	2	2			10	
合 計		交通	5	5	6	12	12	12	10	0	3	8	8	8	3	92	134
		夜間	2	2	4	4	4	4	4	4	4	4	4	2	0	42	

輸 送 ・ 交 通

選手・監督、競技役員及び一般観覧者等の計画輸送については、バス・タクシーにより実施しました。なお、持込車両のあるチームは、独自移動を原則としました。

○バス台数

①選手・監督

(単位：台)

競技	行程等	9/28 (木)	9/29 (金)	9/30 (土)	10/1 (日)	10/2 (月)	10/3 (火)	10/4 (水)	10/5 (木)	10/6 (金)	10/7 (土)	10/8 (日)	10/9 (月・祝)	10/10 (火)	合計
卓球	宿舎～会場		3	3	3	3	3								15
卓球	会場～練習会場	4	5	5	5	4	4								27
バスケットボール	宿舎～会場			1	1	1	1								4
サッカー	宿舎～会場			1	2	2	2								7
レスリング	宿舎～会場								1	1	2	2	2	1	9
高等学校野球	宿舎～会場							7	5	6	6	5	3	1	33
合 計		4	8	10	11	10	10	7	6	7	8	7	5	2	95

②代表者会議、競技役員、競技会係員、競技補助員

(単位：台)

競技	行程等	9/28 (木)	9/29 (金)	9/30 (土)	10/1 (日)	10/2 (月)	10/3 (火)	10/4 (水)	10/5 (木)	10/6 (金)	10/7 (土)	10/8 (日)	10/9 (月・祝)	10/10 (火)	合計
バスケットボール	代表者会議			1											1
	競技会係員				1	1									2
	競技補助員			2	2	3	2	2							11
サッカー	競技役員				1										1
	競技会係員					2	2	2	2						8
レスリング	競技役員									2	1			1	4
合計		0	0	3	4	6	4	4	2	2	1	0	0	1	27

③シャトルバス

(単位：台)

競技	行程等	9/28 (木)	9/29 (金)	9/30 (土)	10/1 (日)	10/2 (月)	10/3 (火)	10/4 (水)	10/5 (木)	10/6 (金)	10/7 (土)	10/8 (日)	10/9 (月・祝)	10/10 (火)	合計
バスケットボール以外	会場～宇和島駅			2	3	3	3	3	2	2	2	3	3	2	28
卓球、レスリング	会場～ 大浦臨時駐車場			2	3	3	2	2			2	2	2	2	20
バスケットボール	会場～宇和島駅				2		2	2							6
合計		0	0	4	8	6	7	7	2	2	4	5	5	4	54

④学校観戦

(単位：台)

競技	行程等	9/28 (木)	9/29 (金)	9/30 (土)	10/1 (日)	10/2 (月)	10/3 (火)	10/4 (水)	10/5 (木)	10/6 (金)	10/7 (土)	10/8 (日)	10/9 (月・祝)	10/10 (火)	合計
卓球	各学校～会場							2							2
バスケットボール						4	4	5							13
サッカー						2		3	3						8
レスリング															0
高等学校野球										(5)					(5)
合計		0	0	0	0	6	4	10	3	(5)	0	0	0	0	23 (28)

※ () 内は雨天により中止した数を含む

○タクシー台数 (タクシーチケット利用)

(単位：台)

競技	9/28 (木)	9/29 (金)	9/30 (土)	10/1 (日)	10/2 (月)	10/3 (火)	10/4 (水)	10/5 (木)	10/6 (金)	10/7 (土)	10/8 (日)	10/9 (月・祝)	10/10 (火)	合計
卓球	9	19	28	38	38	29	20							181
バスケットボール			6	10	8	6	2							32
サッカー				2	11	8	11	8						40
レスリング														0
高等学校野球								16	2	3	4	1		26
合計	9	19	34	50	57	43	33	24	2	3	4	1	0	279

駐 車 場

競技会場に関係者用駐車場を設置するとともに、近隣の市有地などに臨時駐車場を設置しました。

○駐車場利用台数実績

(単位：台)

競技会場	駐車場名	駐車区分	最大駐 車台数	9/30 (土)	10/1 (日)	10/2 (月)	10/3 (火)	10/4 (水)	10/5 (木)	10/6 (金)	10/7 (土)	10/8 (日)	10/9 (月・祝)	10/10 (火)	合計
宇和島市 総合体育館	市総合体育館駐車場	関係者	272	205	210	192	174	184			235	272	243	245	1,960
	大浦臨時駐車場	一般観覧者	250	114	197	71	60	71			127	85	158	40	923
	小 計			552	319	407	263	234	255			362	357	401	2,883
丸山公園 陸上競技場・野球場	多目的グラウンド駐車場	関係者	203			107	90	132	124						453
	運動広場駐車場	一般観覧者	300			154	151	155	250						710
	和霊小学校臨時駐車場	一般観覧者・ 関係者	250						100		176	149	164		589
	丸山公園駐車場 (小学校前)	関係者	23								23	23	23		69
	小 計			776			261	241	287	474		199	172	187	1,821
鬼北総合 公園体育館	グラウンド駐車場	一般観覧者・ 関係者	600		610	221	160	311							1,302
	グラウンド横駐車場		100												
	玄関前駐車場	福祉車両・マ ジ	16		5	3	1	2							11
	総合公園駐車場	関係者	137		50	86	118	53							307
	小 計			853		665	310	279	366						1,620
合 計			2,181	319	1,072	834	754	908	474	0	561	529	588	285	6,324

※定時計測による最大駐車台数

※10/5の運動広場駐車場、和霊小学校駐車場は、来場車両多数あり計測不能のため推定。

お 成 り

- 1 高円宮絢子女王殿下が、下記の日程で競技を御覧になりました。

御訪問日	施設名	内容
10月2日 (月)	JRホテルクレメント宇和島	御宿泊
10月3日 (火)	宇和島市総合体育館	卓球競技御覧
	鬼北総合公園体育館	バスケットボール競技御覧
	JRホテルクレメント宇和島	御昼食会

- 2 秋篠宮眞子内親王殿下が、10月6日 (金) に愛媛県農林水産研究所果樹研究センターみかん研究所を御視察されました。

平成26年8月8日 設立会議決定

目次

- 第1章 総則（第1条－第3条）
- 第2章 組織（第4条－第9条）
- 第3章 会議（第10条－第13条）
- 第4章 会長の専決処分（第14条）
- 第5章 事務局（第15条）
- 第6章 会計（第16条－第18条）
- 第7章 補則（第19条－第22条）

附則

第1章 総則

(名称)

第1条 本会は、愛顔つなぐえひめ国体宇和島市実行委員会（以下「本会」という。）と称する。

(目的)

第2条 本会は、愛顔つなぐえひめ国体（第72回国民体育大会）及びその前年に実施される第72回国民体育大会リハーサル大会において、本市で開催される競技会（以下「競技会」という。）の円滑な運営を期するために必要な事業を行うことを目的とする。

(事業)

第3条 本会は、前条の目的を達成するため、次の各号に掲げる事業を行う。

- (1) 競技会の開催に必要な方針及び計画の決定並びにその実行に関すること
- (2) 競技会の開催に必要な施設及び設備の整備に関すること
- (3) 競技会の開催及び準備のための経費に関すること
- (4) 関係競技団体、関係機関及び団体との連絡調整に関すること
- (5) その他本会の目的達成に必要な事業に関すること

第2章 組織

(組織)

第4条 本会は、会長及び委員で構成し、委員は次の各号に掲げる者のうちから会長が委嘱する。

- (1) 市等職員
- (2) 市議会議員
- (3) 関係競技団体、関係機関及び団体を代表する者
- (4) 学識経験を有する者
- (5) その他会長が特に必要と認める者

2 委員の委嘱に係る委嘱状の交付は行わないものとする。

(役員)

第5条 本会に次の役員を置く。

- (1) 会長 1名
- (2) 副会長 若干名
- (3) 常任委員 40名以内
- (4) 監事 2名

(役員を選任)

第6条 会長は、宇和島市長をもって充てる。

2 副会長及び常任委員は、総会の承認を得て委員のうちから会長が委嘱する。

3 監事は、総会の承認を得て会長が委嘱する。

4 副会長、常任委員及び監事の委嘱に係る委嘱状の交付については、第4条第2項の規定を準用する。

(役員の職務)

第7条 会長は、本会を代表し、会務を総理する。

- 2 副会長は、会長を補佐し、会長に事故あるとき又は欠けたときは、あらかじめ会長が指名する副会長がその職務を代理する。
- 3 常任委員は、常任委員会を構成し、第12条第6項に規定する事項を審議する。
- 4 監事は、本会の財務を監査する。

(任期等)

第8条 委員及び役員（以下「委員等」という。）の任期は、委嘱されたときから本会の目的が達成されたときまでとする。ただし、委員等が就任時におけるそれぞれの所属機関又は団体の役職を離れたときは、その委員等は辞任したものとみなし、その後任者が前任者の残任期間を務めるものとする。

- 2 会長は、委員等に特別な事情が生じたときは、その職を解き、必要に応じて補充することができる。
- 3 会長は、前2項の規定により委員等の変更があった場合は、次の総会において報告するものとする。

(顧問及び参与)

第9条 本会に顧問及び参与を置くことができる。

- 2 顧問及び参与は、会長が委嘱する。
- 3 顧問は、会長の諮問に応じ助言する。
- 4 参与は、重要な事項について意見を述べることができる。
- 5 顧問及び参与の任期等は、前条の規定を準用する。
- 6 顧問及び参与の委嘱に係る委嘱状の交付については、第4条第2項の規定を準用する。

第3章 会議

(会議の種類)

第10条 本会に次の会議を置く。

- (1) 総会
 - (2) 常任委員会
 - (3) 専門委員会
- (総会)

第11条 総会は、会長及び委員をもって構成する。

- 2 総会は、会長が召集する。
- 3 総会の議長は、会長又は会長が指名した者がこれに当たる。
- 4 総会は、次の事項について審議し、決定する。
 - (1) 競技会の開催方針に関する事
 - (2) 事業計画及び事業報告に関する事
 - (3) 予算及び決算に関する事
 - (4) 会則の制定及び改廃に関する事
 - (5) 常任委員会に委任する事項に関する事
 - (6) その他重要な事項に関する事
- 5 総会は、委員の過半数の出席がなければ会議を開くことができない。
- 6 総会の議事は、出席委員の過半数をもって決し、可否同数のときは、議長の決するところによる。
- 7 やむを得ない理由のため総会に出席できない委員は、あらかじめ通知された事項について、書面をもって表決し、又は他の者を代理人として表決を委任することができる。この場合において、前2項の規定の適用については、総会に出席したものとみなす。
- 8 会長は、必要に応じて顧問及び参与に総会への出席を求めることができる。

(常任委員会)

第12条 常任委員会は、会長、副会長及び常任委員をもって構成する。

- 2 常任委員会の委員長は、会長をもって充てる。
- 3 委員長に事故あるとき又は欠けたときは、あらかじめ委員長が指名する副会長がその職務を代理する。
- 4 常任委員会は、必要に応じて委員長が招集する。
- 5 常任委員会の議長は、委員長又は委員長が指名した者がこれに当たる。
- 6 常任委員会は、次の事項について審議し、決定する。

- (1) 総会から委任された事項に関すること
- (2) 総会を招集するいとまがない緊急な事項に関すること
- (3) 専門委員会の設置並びに専門委員会に付託及び委任する事項に関すること
- (4) その他委員長が必要と認める事項に関すること

7 常任委員会は、前項の規定により審議決定した事項について必要に応じて次の総会に報告するものとする。

8 前条第5項から第7項の規定は、常任委員会について準用する。

(専門委員会)

第13条 専門委員会は、会長が委嘱した専門委員をもって構成する。

2 専門委員会は、常任委員会から付託された事項について調査審議し、その結果を常任委員会に報告しなければならない。

3 専門委員会は、常任委員会から委任された事項について審議決定し、その結果を必要に応じて常任委員会に報告するものとする。

4 専門委員の任期は、第8条第1項及び第2項の規定を準用する。

5 専門委員の委嘱に係る委嘱状の交付については、第4条第2項の規定を準用する。

6 専門委員会に関し必要な事項は、会長が別に定める。

第4章 会長の専決処分

(会長の専決処分)

第14条 会長は、総会及び常任委員会（以下「総会等」という。）を招集するいとまがないと認めるとき又は総会等の権限に属する事項で軽易なものについては、これを専決処分することができる。

2 会長は、前項の規定により専決処分したときは、これを次の総会等において報告し、その承認を得なければならない。

第5章 事務局

(事務局)

第15条 本会の事務を処理するため、事務局を置く。

2 事務局に関し必要な事項は、会長が別に定める。

第6章 会計

(経費)

第16条 本会の経費は、負担金、その他の収入をもって充てる。

(予算及び決算)

第17条 本会の収支予算は、総会の議決により定め、収支決算は、監事の監査を経て総会の承認を得なければならない。

(会計年度)

第18条 本会の会計年度は、毎年4月1日に始まり、翌年3月31日に終わる。

第7章 補則

(解散)

第19条 本会は、第2条の目的が達成されたときに解散する。

(解散後における事務の処理)

第20条 本会の解散の後、本会に関する問い合わせその他の事務については、宇和島市において処理する。

(残余財産の帰属)

第21条 本会が解散した場合において、その残余財産は、宇和島市に帰属するものとする。

(委任)

第22条 この会則に定めるもののほか、本会の運営に関し必要な事項は、会長が別に定める。

附 則

1 この会則は、平成26年8月8日から施行する。

2 本会の設立時における会計年度は第18条の規定にかかわらず、この会則の施行の日から平成27年3月31日までとする。

3 本会の設立当初の役員は、第6条第2項及び第3項の規定にかかわらず、設立会議の定めるところによる。

愛顔つなぐえひめ国体宇和島市実行委員会名簿

平成29年9月30日現在
(順不同・敬称略、※は重複者)

No.	職名	所属・役職等	氏名
1	会 長	宇和島市 市長	岡原 文彰 ※
2	副 会 長	宇和島市議会 議長	清家 康生
3	副 会 長	宇和島商工会議所 会頭	廣瀬 了
4	副 会 長	宇和島市体育協会 会長	梶谷 秀太
5	副 会 長	宇和島市 副市長	笹山 誠司
6	副 会 長	宇和島市教育委員会 教育長	織田 吉和
7	常任委員	宇和島市議会 副議長	赤松 孝寛
8	常任委員	一般社団法人愛媛県サッカー協会 会長	豊島 吉博
9	常任委員	愛媛県バスケットボール協会 会長	徳永 繁樹
10	常任委員	愛媛県レスリング協会 会長	村上 要
11	常任委員	愛媛県卓球協会 会長	今井 捷行
12	常任委員	愛媛県高等学校野球連盟 会長	宮部 隆彦
13	常任委員	宇和島市連合自治会 会長	日前 賢一郎
14	常任委員	宇和島市女性団体連絡協議会 会長	岩村 淑子
15	常任委員	社会福祉法人宇和島市社会福祉協議会 会長	岡野 昇
16	常任委員	一般社団法人宇和島医師会 会長	友松 孝
17	常任委員	吉田三間商工会 会長	水谷 一良 ※
18	常任委員	津島町商工会 会長	西崎 徹
19	常任委員	宇和島市観光物産協会 会長	岡原 文彰 ※
20	常任委員	宇和島旅館ホテル組合 組合長	二宮 一之
21	常任委員	宇和島自動車株式会社 取締役社長	村重 敦
22	常任委員	宇和島市小中学校長会 会長	西村 久仁夫
23	常任委員	愛媛県高等学校長協会 南予支部長	田井野 経生
24	常任委員	宇和島市小学校体育連盟 会長	二宮 泰介
25	常任委員	宇和島市中学校体育連盟 会長	坂本 信二
26	常任委員	愛媛県高等学校体育連盟 常任理事	加洲 成人
27	常任委員	宇和島市 総務部長	藤田 良
28	常任委員	宇和島市 市民環境部長	山田 喜昭
29	常任委員	宇和島市 保健福祉部長	岡田 一代
30	常任委員	宇和島市 産業経済部長	上田 益也
31	常任委員	宇和島市 建設部長	藤堂 勝男
32	常任委員	宇和島市教育委員会 教育部長	常盤 修二
33	常任委員	宇和島市議会 事務局長	赤松 明
34	常任委員	宇和島市 病院局医療行政管理部長	竹葉 幸司
35	常任委員	宇和島市 水道局長	石丸 孔士
36	常任委員	宇和島地区広域事務組合 事務局長	河野 哲夫
37	常任委員	宇和島地区広域事務組合 消防本部消防長	宮田 新介
38	監 事	宇和島市 代表監査委員	泉 秀文
39	監 事	宇和島市 会計管理者	平野 徳満
40	委 員	宇和島市議会 総務環境委員会委員長	安岡 義一
41	委 員	宇和島市議会 厚生委員会委員長	武田 元介
42	委 員	宇和島市議会 産建教育委員会委員長	中平 政志
43	委 員	宇和島市サッカー協会 会長	石橋 寛久
44	委 員	宇和島市バスケットボール協会 会長	中畑 保一 ※
45	委 員	宇和島市レスリング協会 会長	音地 忠志 ※
46	委 員	宇和島市卓球協会 会長	島原 茂 ※
47	委 員	宇和島市軟式野球連盟 会長(会長代行)	濱田 竜也
48	委 員	愛媛県ダブルダッチ協会 宇和島支部長	大野 照明

49	委員	宇和島市体育協会 副会長	島原 茂 ※
50	委員	宇和島市体育協会 副会長	島原 多津
51	委員	宇和島市体育協会 副会長	音地 忠志 ※
52	委員	宇和島市体育協会 副会長	濱田 宏行
53	委員	宇和島市体育協会 理事長	有田 寅照
54	委員	宇和島市体育協会 事務局長	山下 あや
55	委員	宇和島市スポーツ推進委員会 会長	河野 新也
56	委員	宇和島市スポーツ少年団 本部長	松本 広範
57	委員	宇和島市PTA連合会 会長	松島 陽子
58	委員	愛媛県高等学校PTA連合会 南予支部長	宮本 敦
59	委員	環太平洋大学短期大学部 学長	朝岡 正雄
60	委員	宇和島市保育協議会 会長	鹿島 孝代
61	委員	宇和島市公立幼稚園長会 会長	木下 生美
62	委員	宇和島市私立幼稚園長会 会長	渡部 太輔
63	委員	宇和島市民生児童委員協議会 会長	伊勢田 幸雄
64	委員	宇和島市老人クラブ連合会 会長	高倉 純一
65	委員	宇和島市公民館連絡協議会 会長	魚下 良市
66	委員	宇和島ライオンズクラブ 会長	沖原 義光
67	委員	宇和島ロータリークラブ 会長	森本 真二
68	委員	公益社団法人宇和島青年会議所 理事長	中田 博文
69	委員	宇和島地区更生保護女性会 会長	山本 照子
70	委員	宇和島市食生活改善推進協議会 会長	山崎 優子
71	委員	宇和島金融協会 会長	久米 良樹
72	委員	えひめ南農業協同組合 代表理事組合長	黒田 義人
73	委員	宇和島地区漁業協同組合協議会 会長	佐々木 護
74	委員	宇和島歯科医師会 会長	宇都宮 章
75	委員	一般社団法人愛媛県薬剤師会 宇和島支部長	井上 貴博
76	委員	公益社団法人愛媛県看護協会 理事	中橋 恵子
77	委員	宇和島地区食品衛生協会 会長	善家 久志
78	委員	愛媛県料飲業生活衛生同業組合 宇和島支部長	上田 一之介
79	委員	愛媛県料飲業生活衛生同業組合 吉田支部長	水谷 一良 ※
80	委員	愛媛県料飲業生活衛生同業組合 津島支部長	桑山 嬉子
81	委員	宇和島地区旅行業者会 会長	岡村 日出男
82	委員	一般社団法人宇和島市交通安全協会 会長	川上 豊
83	委員	宇和島市交通指導員会 会長	高岡 利夫
84	委員	南予ハイヤー協議会 会長	弓削 利明
85	委員	四国旅客鉄道株式会社 宇和島駅長	西田 昭広
86	委員	日本郵便株式会社 宇和島郵便局長	宇根岡 峰博
87	委員	四国電力株式会社 宇和島支店長	公受 弘充
88	委員	NTTビジネスソリューションズ株式会社 南予営業支店 支店長	緒賀 克郎
89	顧問	愛媛県議会 議員 (議長)	毛利 修三
90	顧問	愛媛県議会 議員	中畑 保一 ※
91	顧問	愛媛県議会 議員	赤松 泰伸
92	顧問	愛媛県議会 議員	高山 康人
93	参与	愛媛県 南予地方局長	佐伯 登志男
94	参与	愛媛県教育委員会 南予教育事務所長	松浦 秀樹
95	参与	愛媛県 宇和島警察署長	古川 久一
96	参与	宇和島ケーブルテレビ株式会社 代表取締役社長	新津 昌雄
97	参与	株式会社愛媛朝日テレビ 代表取締役社長 (宇和島記者クラブ幹事社)	松田 安啓

愛顔つなぐえひめ国体 宇和島市報告書

平成30年1月発行

編集・発行 愛顔つなぐえひめ国体宇和島市実行委員会
(事務局 宇和島市総務部国体推進課)
〒798-8601 愛媛県宇和島市曙町1番地

報告書の取り扱いについて

この報告書に収録されている記事、画像などのコンテンツの著作権は、愛顔つなぐえひめ国体宇和島市実行委員会及び当該情報提供者にありますので、無断での使用はできません。



えがお
愛顔つなぐえひめ国体